

DEUTSCH	3
ENGLISH	19
FRANÇAIS	35
ITALIANO	51
ESPAÑOL	67
NEDERLANDS	83
SVENSKA	99
SUOMI	115
DANSK	131
РУССКИЙ	147

*Vielen Dank, dass Sie sich für dieses
SWAROVSKI OPTIK Produkt entschieden
haben. Bei Fragen wenden Sie sich bitte
an Ihren Fachhändler oder kontaktieren
Sie uns direkt unter WWW.SWAROVSKIOPTIK.COM.*

1. ÜBERBLICK

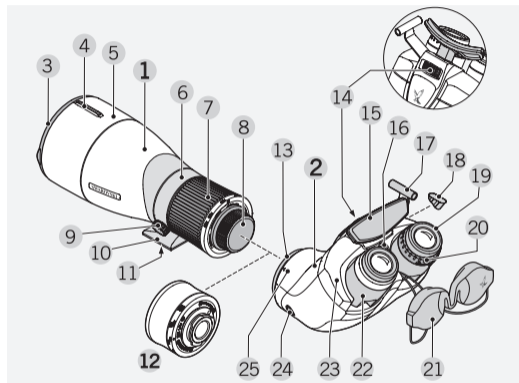

1 Objektivmodul (65, 85, 95)

2 Okularmodul BTX

3 Objektivschutzdeckel

4 Visierhilfe

5 Sonnenblende

6 Stativring

7 Stellring für Fokussierung

8 Bajonettenschutzdeckel

9 Klemmschraube

10 Stativfuß

11 Anschlussgewinde für Stativ

12 ME 1,7x Extender

13 Bajonettenschutzdeckel

14 Stellring für Stirnstütze

15 Stirnstütze
(abnehmbare Auflage)

16 Entriegelung Einhausung

17 Visierhilfe BTX

18 Abdeckung des
Visieranschlusses

19 Augenmuscheln

20 Dioptrienausgleich

21 Okularschutzdeckel

22 Okularfinnen

23 Einhausung

24 Entriegelungsknopf

25 Anzeigepfeil für
Vergrößerung

2. BEDIENUNG

2.1 SCHUTZDECKEL ENTFERNEN

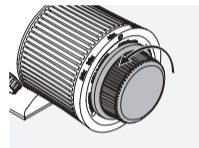

Bajonettenschutzdeckel Objektivmodul

Um den Deckel abzunehmen, drehen Sie den Bajonett-
schutzdeckel nach links (gegen den Uhrzeigersinn).

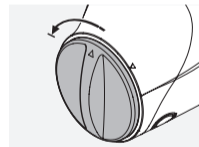

Bajonettenschutzdeckel Okularmodul

Entfernen Sie den Bajonettenschutzdeckel vom Okularmodul
durch Linksdrehung (gegen den Uhrzeigersinn).

2.2 OBJEKTIVMODUL UND OKULARMODUL VERBINDEN

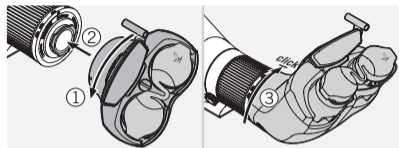

- Bringen Sie die Markierung (Indexpunkt) des Okularmoduls mit der Markierung des Objektivmoduls zur Deckung.

- Drehen Sie das Okularmodul nach rechts (im Uhrzeigersinn) bis die Verriegelung einrastet.

- Zum Auseinandernehmen drücken Sie den Entriegelungsknopf am Okularmodul und drehen Sie dieses nach links (gegen den Uhrzeigersinn), bis es sich herausnehmen lässt.

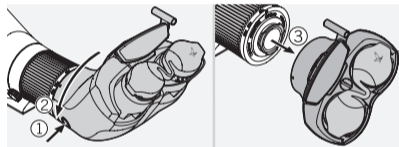

2.3 OBJEKTIVSCHUTZDECKEL ENTFERNEN

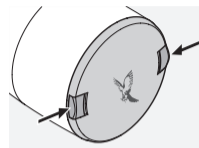

2.4 OKULARSCHUTZDECKEL ABNEHMEN UND FIXIEREN

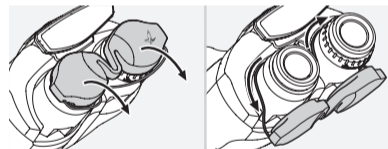

Durch leichtes Anheben können Sie den Okularschutzdeckel herunterklappen und in der Parkposition an der Unterseite des Okulars fixieren. Alternativ besteht außerdem die Möglichkeit, die Haltebänder des Okularschutzdeckels zwischen den beiden Okularen durchzuführen und den Deckel herunterhängen zu lassen.

2.5 STIRNSTÜTZE EINSTELLEN

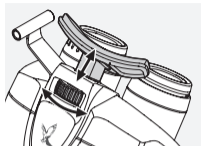

Um die Stirnstütze höher bzw. tiefer zu stellen, drehen Sie am Stellring.

2.6 MONTAGE AUF DEN STATIVKOPF

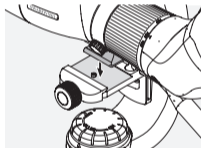

SWAROVSKI OPTIK Stativkopf

Der Stativfuß (AS) passt direkt in den neuen SWAROVSKI OPTIK PTH Profi-Stativkopf.

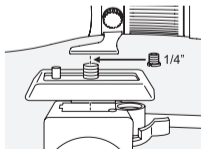

Sonstige Stativköpfe

Der Stativfuß verfügt über ein Anschlussgewinde von 3/8" UNC. Die eingesetzte Überschraube reduziert das Anschlussgewinde auf 1/4" UNC. Das Teleskop passt somit auf jeden gängigen Stativkopf, entweder direkt oder mittels Adapterplatte.

2.7 EINSTELLUNG DER DREHAUGENMUSCHEL

Grundsätzlich stehen Ihnen bei der Verwendung vier verschiedene Einstellungspositionen mit unterschiedlichem Abstand des Auges zur Okularlinse zur Verfügung. Somit können Sie individuell die Augenmuskeln auf Ihre persönliche Position einstellen.



Pos. A: Ausgangsposition ohne Brille: Drehen Sie hierzu gegen den Uhrzeigersinn die Augenmuskeln ganz heraus.



Pos. B: Ausgangsposition mit Brille: Drehen Sie beide Drehaugenmuskeln im Uhrzeigersinn bis zum Anschlag hinein.



Pos. C und D: Alternative Positionen bzw. Zwischenstufen für Brillenträger sowie Nicht-Brillenträger.

2.8 EINSTELLUNG DES AUGENABSTANDES

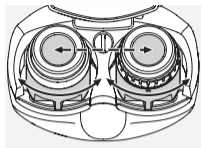

Um ein einziges rundes Bild zu sehen, knicken Sie beide Okularfinten so weit, bis Ihr Augenabstand optimal eingestellt ist.

2.9 DIOPTRIENAUSGLEICH

Um optimale Bildqualität zu erreichen, muss die eventuell unterschiedliche Sehkraft zwischen dem linken und dem rechten Auge ausgeglichen werden.

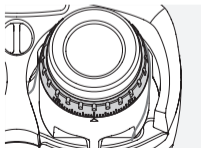

Verwendung bei gleicher Sehkraft beider Augen:

Der Dioptrienausgleich ist auf „Null“ gestellt.

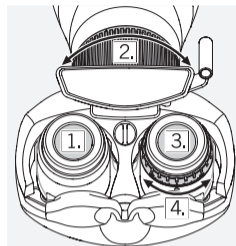

Verwendung bei unterschiedlicher Sehkraft beider Augen:

1. Blicken Sie mit dem linken Auge durch das linke Okular und stellen Sie mit dem Stellring für die Fokussierung die Bildschärfe eines ausgewählten Objektes ein.
2. Blicken Sie nun mit dem rechten Auge durch das rechte Okular auf dasselbe Objekt und stellen Sie mit dem Dioptrienausgleich auf optimale Bildschärfe ein. Halten Sie das andere Auge jeweils geschlossen.

2.10 EINSTELLEN DER BILDSCHÄRFE

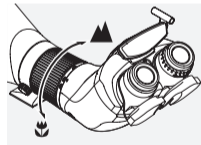

- Drehen Sie für weit entfernte Objekte den Stellring für die Fokussierung nach rechts (im Uhrzeigersinn).
- Durch Drehen des Stellrings nach links (gegen den Uhrzeigersinn) können Sie Objekte in kurzer Entfernung beobachten.
- Um ein ermüdungsfreies Beobachten zu gewährleisten, drehen Sie den Stellring für die Fokussierung etwas nach links (gegen den Uhrzeigersinn), bis das Bild leicht unscharf wird. Anschließend drehen Sie den Stellring nach rechts (im Uhrzeigersinn), bis die maximale Bildschärfe erstmals erreicht wird.

Praxishinweis:

Nutzen Sie den Stellring für die Fokussierung des Teleskops zum laufenden Scharfstellen. Dadurch schonen Sie Ihre Augen vor Ermüdung.

2.11 VISIERHILFE BTX

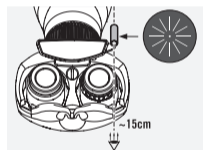

Die montierte Visierhilfe soll Ihnen helfen, das Teleskop auf das zu beobachtende Objekt auszurichten.

Peilen Sie dazu einfach das gewünschte Objekt mit den sonnenförmig angeordneten Orientierungslinien der Visierhilfe in einem Blickabstand von ca. 15 cm an. Danach können Sie das anvisierte Objekt bequem mit dem BTX betrachten.

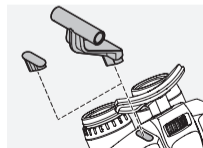

Sollten Sie die montierte Visierhilfe nicht benötigen, schrauben Sie diese bitte ab und setzen Sie die mitgelieferte Abdeckung ein.

2.12 VERWENDUNG DER SONNENBLENDE

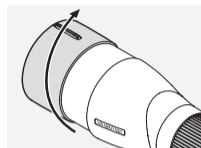

Die integrierte, ausziehbare Sonnenblende hält störendes Seitenlicht fern und schützt das Objektiv vor Regen. Das Aus- und Einschieben der Sonnenblende führen Sie am besten mit einer leichten Drehbewegung durch. Die Sonnenblende rastet in ausgezogenem wie auch in eingeschobenem Zustand ein. Der Objektivschutzdeckel kann auch bei ausgezogener Sonnenblende verwendet werden.

2.13 NACH GEBRAUCH DES TELESKOPS

- Bitte setzen Sie den Objektiv- und Okularschutzdeckel wieder auf.
- Extraschutz durch SOC Schutzhülle
- Transport in zwei Teilen

3. *PFLEGE UND WARTUNG*

3.1 REINIGUNGSTUCH

Mit dem beiliegenden Reinigungstuch aus Mikrofasern können Sie selbst empfindlichste Glasflächen reinigen. Es ist geeignet für Objektive, Okulare und Brillen. Bitte

halten Sie das Reinigungstuch sauber, da Verunreinigungen die Linsenoberfläche beschädigen können. Ist das Tuch verschmutzt, können Sie es in handwarmer Seifenlauge waschen und an der Luft trocknen lassen. Verwenden Sie es bitte ausschließlich zur Reinigung von Glasflächen.

3.2 REINIGUNG

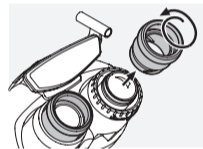

Wir haben alle Elemente und Oberflächen so ausgelegt, dass sie pflegeleicht sind. Um die optische Brillanz Ihres Teleskops dauerhaft zu gewährleisten, sollten Sie die Glasoberflächen schmutz-, öl- und fettfrei halten. Zur Reinigung der Optik entfernen Sie zuerst gröbere Partikel mit einem Optikpinsel. Zur nachfolgenden gründlichen Reinigung empfiehlt sich leichtes Anhauchen und anschließendes Reinigen mit dem Reinigungstuch.



Das Gehäuse pflegen Sie am besten mit einem weichen, feuchten Putztuch (bitte verwenden Sie dazu nicht das Reinigungstuch).

Bei starker Verschmutzung (z.B. Sand) sind die Drehaugenschalen komplett abschraubbar und somit sehr einfach zu reinigen.

3.3 REINIGUNG DER EINHAUSUNG

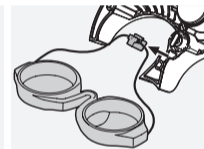
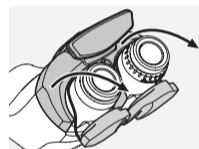
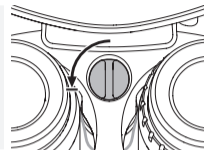

1. Nehmen Sie die Stirnstütze ab.
2. Drehen Sie die Verriegelung um 90° gegen den Uhrzeigersinn und entfernen Sie die Einhausung.
3. Nun können Sie auch den Okularschutzdeckel abnehmen.
4. Nach erfolgter Reinigung montieren Sie wieder den Okularschutzdeckel sowie die Einhausung und drehen die Verriegelung um 90° im Uhrzeigersinn. Abschließend können Sie die Stirnstütze wieder aufsetzen.

3.4 AUFBEWAHRUNG

Sie sollten Ihr Teleskop an einem gut gelüfteten, dunklen Ort aufbewahren. Ist das Teleskop nass, muss es vorher getrocknet werden. In Tropengebieten oder in Gegenden mit hoher Umgebungsfeuchtigkeit ist der beste Lagerort ein luftdichter Behälter mit einem Feuchtigkeits-Absorptionsmittel (z.B. Silikagel).

3.5 ANMERKUNGEN

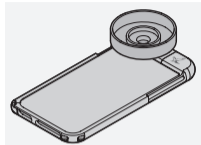

Machen Sie Ihr Teleskop zum Teleobjektiv mit den PA Adaptern für iPhone®* von SWAROVSKI OPTIK verfügbar für iPhone®* 5/5s/SE/6/6s.



Weitere Informationen finden Sie unter:
WWW.SWAROVSKIOPTIK.COM

* iPhone ist ein Warenzeichen von Apple Inc.

4. *ZU IHRER SICHERHEIT*

4.1 WARNUNG!



Niemals mit dem Teleskop in die Sonne blicken! Das führt zu einer Verletzung Ihrer Augen!

4.2 ALLGEMEINE HINWEISE

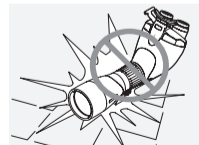

Schützen Sie bitte Ihr Teleskop vor Stößen.

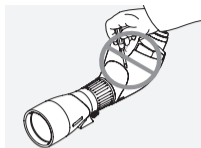

Reparatur- und Servicearbeiten dürfen nur von SWAROVSKI OPTIK Absam (Austria) oder SWAROVSKI OPTIK North America durchgeführt werden, ansonsten erlischt die Garantie.

Praxishinweis:

Die Seriennummer Ihres BTX Teleskops finden Sie am Bajonett.

We thank you for choosing this product from SWAROVSKI OPTIK. If you have any questions, please consult your specialist dealer or contact us directly at WWW.SWAROVSKIOPTIK.COM.

Alle Angaben sind typische Werte.

Änderungen in Ausführung und Lieferung sowie Druckfehler sind vorbehalten.

1. OVERVIEW

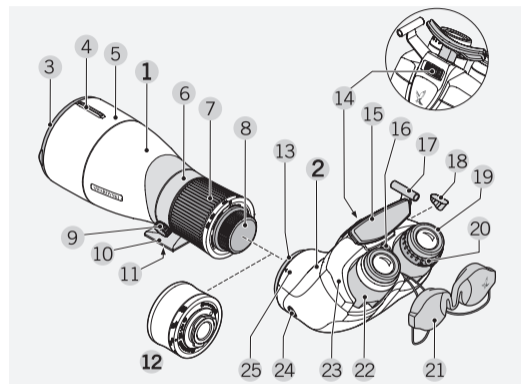

- 1 Objective module (65, 85, 95)
- 2 BTX eyepiece module
- 3 Objective lens cover
- 4 Aiming aid
- 5 Sunshade
- 6 Tripod ring
- 7 Focusing adjustment ring
- 8 Bayonet fitting cap

- 9 Locking screw
- 10 Tripod foot
- 11 Attaching thread for tripod
- 12 ME 1.7x magnification extender
- 13 Bayonet fitting cap
- 14 Forehead rest adjustment ring
- 15 Forehead rest (removable)
- 16 Housing release
- 17 BTX aiming aid
- 18 Cover of aiming aid connection
- 19 Eyecups
- 20 Diopter adjustment
- 21 Eyepiece cover
- 22 Ocular fins
- 23 Housing
- 24 Release button
- 25 Indicator arrow for magnification

2. OPERATION

2.1 REMOVE PROTECTING COVER

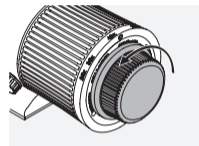

Bayonet fitting cap objective module
To remove cap, turn bayonet fitting cap anti-clockwise.

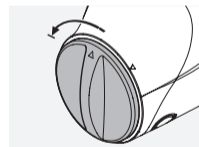

Bayonet fitting cap eyepiece module
Remove bayonet fitting cap from eyepiece module turning anti-clockwise.

2.2 ASSEMBLE OBJECTIVE MODULE AND EYEPiece MODULE

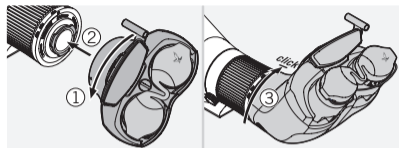

- Align guiding mark (index point) of eyepiece module with guiding mark on objective module.

- Turn eyepiece module clockwise until catch snaps in.

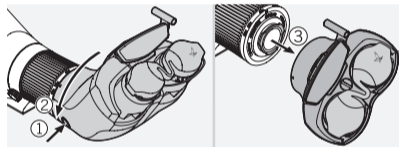

- For disassembly, press release button on eyepiece module and turn it counterclockwise until it is free for removal.

2.3 REMOVE THE OBJECTIVE LENS COVER

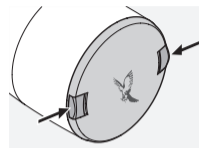

2.4 REMOVE AND FIX PROTECTIVE EYEPiece COVER

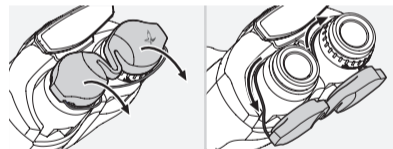

By gently lifting, you can fold down the protective eyepiece cover and set it in the fixed position on the bottom of the eyepiece. Alternatively, it is also possible to place the straps of the protective eyepiece cover between the two eyepieces, and to let the cover hang down.

2.5 SET FOREHEAD REST

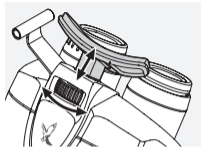

Turn the adjustment ring to position the forehead rest higher or lower.

2.6 MOUNTING ON THE TRIPOD HEAD

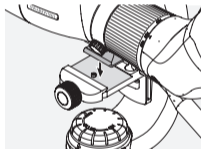

SWAROVSKI OPTIK tripod head
The tripod base (AS) fits directly into the new SWAROVSKI OPTIK PTH professional tripod head.

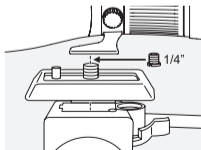

Other tripod heads
The tripod base has a connecting thread of 3/8" UNC. The inserted bush reduces the connecting thread to 1/4" UNC. The spotting scope fits on any standard tripod head, either directly or using an adapter plate.

2.7 ADJUSTING THE TWIST-IN EYECUPS

In principle, you can choose between four different setting positions that provide varying distances between your eye and the lens. You can set the optimal distance according to your personal preference.



Pos. A: Initial position without spectacles: Twist out the eyecups anticlockwise to the full extent.

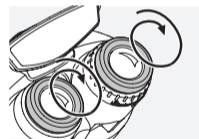

Pos. B: Initial position with spectacles: Twist in the eyecups clockwise until they stop.

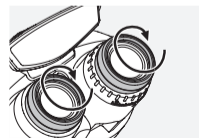

Pos. C and D: Alternative positions or interim adjustment stages for spectacle wearers and non-spectacle wearers.

2.8 ADJUSTING THE INTERPUPILLARY DISTANCE

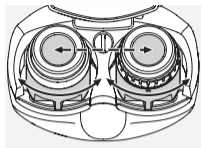

To see a single round image, fold both ocular fins until your eyes adjust to the optimum distance.

2.9 DIOPTRER ADJUSTMENT

To achieve optimal image quality, the possibly varying visual acuity between the left and right eye must be corrected.

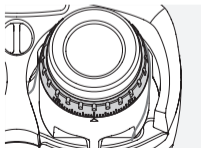

Use with equal acuity of both eyes:

The diopter adjustment is set to “zero”.

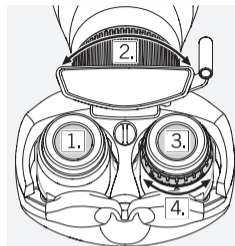

Use with varying acuity of both eyes:

1. Use the left eye to look through the left eyepiece and use the focusing adjustment ring to focus on the selected object.
2. Now, using your right eye, look at the same object through the right eyepiece and use the diopter adjustment to set the optimal image sharpness. Keep the other eye closed.

2.10 FOCUSING

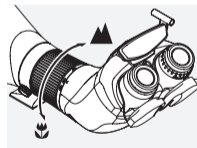

- For distant objects, turn the focusing adjustment ring to the right (clockwise).
- By turning the focusing adjustment ring to the left (anti-clockwise), you can observe objects that are nearer.
- In order to ensure fatigue-free observation, turn the adjustment ring for focusing a bit to the left (anti-clockwise) until the image becomes slightly unsharp. Then turn the adjustment ring to the right (clockwise) until the maximum image definition is attained for the first time.

Note:

Use the spotting scope focusing adjustment ring for continual focus. In so doing, you will protect your eyes from fatigue.

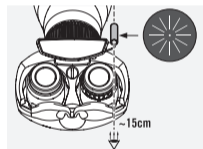
2.11 BTX AIMING AID

The mounted aiming aid is designed to help you align the spotting scope with the subject to be observed.

Simply locate the desired object with the sun-shaped orientations of the aiming aid at a viewing distance of about 15 cm/6 inches. You can then easily view the target object with the BTX.

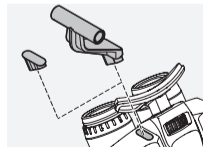

If you do not need the aiming aid, simply unscrew it and insert the cover provided.

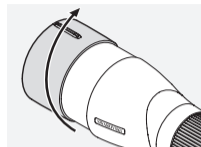
2.12 USING THE SUNSHIELD

The integrated, extendable sunshield keeps away disturbing lateral light and protects the objective lens from rain. The sunshield is best slid out and in with a slight rotary motion. It snaps in when extended as well as when retracted. The protective cap for the objective lens can also be used when the sunshield is extended.

2.13 AFTER USING THE SPOTTING SCOPE

- Please put the protective objective lens and eyepiece covers back on.
- Additional protection with the SOC stay-on case
- Transport in two sections

3.***MAINTENANCE AND CARE*****3.1 LENS-CLEANING CLOTH**

You can clean high sensitive lens surfaces with the enclosed special microfiber cloth. It is suitable for objective lens, ocular lens and spectacles. Please keep the

cloth clean, as dirt can damage the lens surface. If the cloth becomes soiled it can be washed in lukewarm soapy water and left to dry. Please only use for cleaning lens surfaces!

3.2 CLEANING

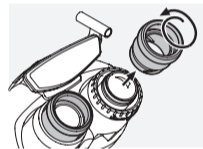

We have designed all elements and surfaces to require little care. In order to ensure the optical brilliance of your spotting scope, you should keep the glass surfaces free of dirt, oil and grease. When cleaning the lenses, first remove larger particles with an optical lens brush. For the subsequent thorough cleaning we recommend breathing onto the lens surface to form a coat of condensation and then cleaning it with a soft, moist cloth.



The housing is best cleansed with a soft, moist cloth (don't use the lens-cleaning cloth). In the event of hard-to-remove dirt (e.g. sand) the eye cups can be unscrewed and cleaned easily.

3.3 CLEANING THE HOUSING

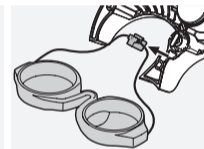
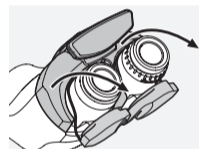
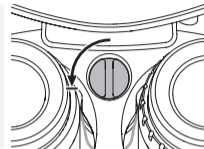

1. Remove the forehead rest.
2. Turn the knob 90° counterclockwise and remove the housing.
3. Now you can also remove the protective eyepiece cover.
4. After cleaning, reattach the eyepiece cover and the housing and turn the catch 90° clockwise. Put on the forehead rest again.

3.4 STORAGE

You should also store your spotting scope in a well-ventilated and dark place. A wet spotting scope should be dried before storage. In tropical regions or regions with a high humidity the best place to store the instrument in is an air-tight receptacle along with a moisture-absorbing agent (e.g. silica gel).

3.5 COMMENTS

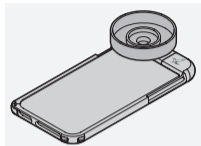

Turn your spotting scope into a telephoto lens with the PA adapters for iPhone[®]*, available from SWAROVSKI OPTIK for iPhone[®] * 5/ 5s/ SE/6/6s.



For more information, please refer to:
WWW.SWAROVSKIOPTIK.COM

* iPhone is a trademark of Apple Inc.

4.

FOR YOUR SAFETY!

4.1 WARNING!



Never look at the sun with the spotting scope! This leads to injury of your eyes!

4.2 GENERAL INFORMATION

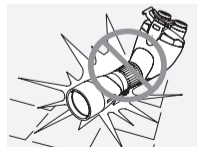

Please protect your spotting scope from jolts and jars.

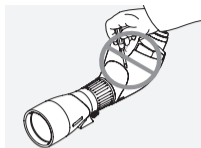

Repair and service work shall only be carried out by either SWAROVSKI OPTIK Absam (Austria) or SWAROVSKI OPTIK North America and any work by non-authorized parties shall render the warranty void.

Note:

The serial number of your BTX spotting scope can be found on the bayonet.

Merci d'avoir choisi ce produit de la maison SWAROVSKI OPTIK.

Pour toute question adressez-vous à votre détaillant ou contactez-nous directement sur WWW.SWAROVSKIOPTIK.COM.

All the specifications given are typical values.

We reserve the right to make changes regarding design and delivery. We accept no liability for printing errors.

1. DESCRIPTION

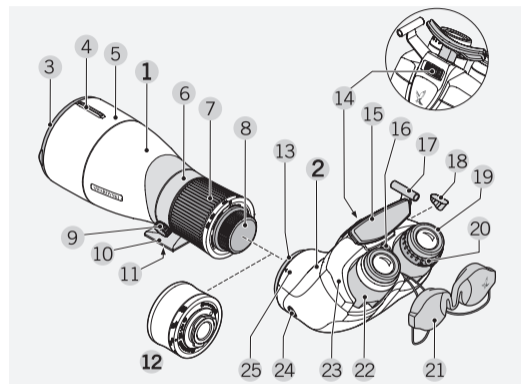

1 Module objectif (65, 85, 95)

2 Module oculaire BTX

3 Capuchon protecteur objectif

4 Aide à la visée

5 Pare-soleil

6 Collier trépied

7 Bague de réglage de la focalisation

8 Capuchon protecteur à baïonnette

9 Vis de verrouillage

10 Pied trépied

11 Fil d'attache pour trépied

12 ME 1,7x multiplicateur

13 Capuchon protecteur à baïonnette

14 Bague de positionnement pour le repose-front

15 Repose-front (surface d'appui amovible)

16 Déverrouillage du boîtier

17 Aide à la visée BTX

18 Couverture du raccord de viseur

19 Bonnettes oculaires

20 Ajustement dioptrique

21 Capuchon protecteur oculaire

22 Ailerons oculaires

23 Boîtier

24 Bouton de déclenchement

25 Flèche d'indication pour le grossissement

2. MISE EN SERVICE

2.1 RETIREZ LE CAPUCHON PROTECTEUR

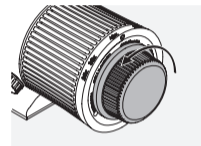

Capuchon protecteur à baïonnette du module objectif
Pour retirer le capuchon, faites tourner le capuchon protecteur à baïonnette dans le sens inverse des aiguilles d'une montre.

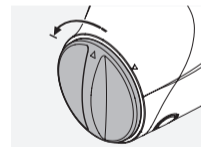

Capuchon protecteur à baïonnette du module oculaire
Retirez le capuchon protecteur à baïonnette du module oculaire en le faisant tourner dans le sens inverse des aiguilles d'une montre.

2.2 MONTEZ LE MODULE OBJECTIF ET LE MODULE OCULAIRE

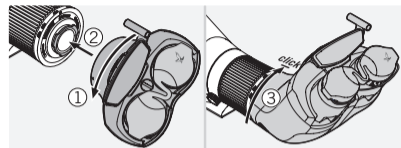

- Alignez le repère (point de référence) du module oculaire avec celui du module objectif.

- Faites tourner le module oculaire dans le sens des aiguilles d'une montre jusqu'à ce que le cliquet s'enclenche.

- Afin de procéder au démontage, appuyez sur le bouton de déclenchement du module oculaire et faites le tourner dans le sens inverse des aiguilles d'une montre jusqu'à ce qu'il puisse être retiré.

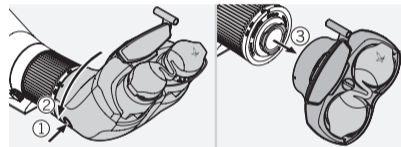

2.3 RETIREZ LE CAPUCHON DE L'OBJECTIF

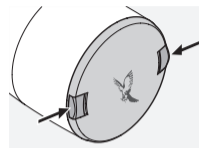

2.4 RETIRER ET FIXER LE CAPUCHON PROTECTEUR POUR OCULAIRE

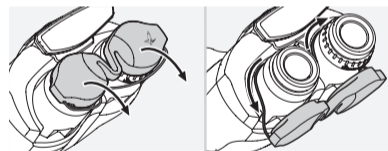

En soulevant doucement, vous pouvez rabattre le capuchon protecteur pour oculaire et le fixer dans la position de repos sur la partie inférieure de l'oculaire. Il est également possible de glisser les sangles de retenue du capuchon protecteur pour oculaire entre les deux oculaires et de laisser pendre le couvercle.

2.5 REGLAGE DU REPOSE-FRONT

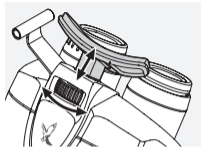

Pour élever ou abaisser le repose-front, tournez la bague de positionnement.

2.6 MONTAGE SUR LA TÊTE DU TRÉPIED

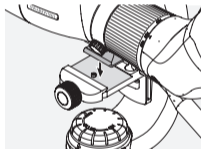

SWAROVSKI OPTIK Tête de trépied

Le pied du trépied (AS) se monte directement dans la nouvelle PTH tête de trépied professionnel SWAROVSKI OPTIK.

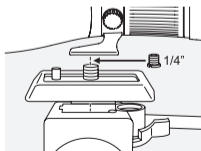

Autres têtes de trépied

La pièce de raccord au trépied est équipée d'un filet de raccord de 3/8" UNC. La vis de recouvrement intégrée réduit le filet de raccord à 1/4" UNC. Ainsi, la longue-vue d'observation convient pour chaque tête de trépied standard, soit directement, soit au moyen d'une plaque d'adaptation.

2.7 REGLAGE DE LA BONNETTE OCULAIRE ROTATIVE

Quatre positions de réglage à diverses distances œil-lentille sont possibles. Vous pouvez choisir vous-même la distance optimale.



Pos. A: Position de départ sans lunettes : tournez complètement les bonnettes oculaires dans le sens inverse des aiguilles d'une montre.



Pos. B: Position de départ avec lunettes : tournez les deux bonnettes oculaires rotatives dans le sens des aiguilles d'une montre jusqu'à la butée.



Pos. C et D: Positions alternatives ou échelons intermédiaires pour porteurs de lunettes ou non.

2.8 REGLAGE DE LA DISTANCE INTERPUPILLAIRE

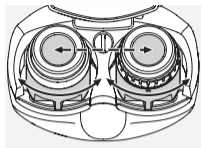

Afin de voir une seule image ronde, pliez les deux ailerons de l'oculaire jusqu'au point où la distance interoculaire est réglée de façon optimale.

2.9 AJUSTEMENT DIOPTRIQUE

Pour pouvoir obtenir une qualité irréprochable de l'image, il importe de compenser les différences d'acuité visuelle entre l'œil gauche et l'œil droit.

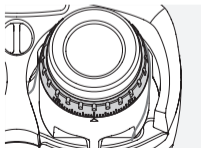

Utilisation avec une acuité visuelle identique pour les deux yeux :

Le réglage d'ajustement dioptrique est réglé sur « zéro ».

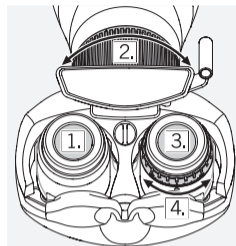

Utilisation avec une acuité visuelle variant d'un œil à l'autre :

1. Regarder avec l'œil gauche dans l'oculaire gauche et régler la netteté de l'image sur l'objet sélectionné avec la bague de réglage de la focalisation.
2. Regardez à présent le même objet de votre œil droit, à travers l'oculaire droit, et utilisez le réglage d'ajustement dioptrique pour obtenir une netteté d'image optimale. Gardez l'autre œil fermé.

2.10 REGLAGE DE LA NETTETE DE L'IMAGE

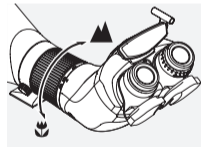

- Pour voir des objets très éloignés, faites tourner la bague de réglage de la focalisation vers la droite (dans le sens des aiguilles d'une montre).
- En faisant tourner la bague de réglage de la focalisation vers la gauche (dans le sens inverse des aiguilles d'une montre), vous pourrez observer des objets situés à proximité.
- Afin d'éviter toute fatigue pendant l'observation, tournez légèrement la bague de réglage de la focalisation vers la gauche (dans le sens inverse des aiguilles d'une montre) jusqu'à ce que l'image devienne un peu floue. Ensuite, tournez la bague de

réglage vers la droite (dans le sens des aiguilles d'une montre) jusqu'à obtenir une première netteté d'image maximale.

Remarque :

Utilisez la bague de réglage de la focalisation de la longue-vue d'observation pour une mise au point continue. Vous protégez ainsi vos yeux contre la fatigue.

2.11 AIDE A LA VISEE BTX

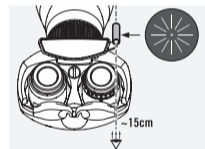

L'aide à la visée a pour but de vous aider à orienter le télescope sur l'objet à observer.

Visez simplement l'objet désiré avec les lignes d'orientations disposées en forme de soleil de l'aide à la visée avec une distance d'environ 15 cm. Ensuite, vous pouvez facilement regarder l'objet visé avec le BTX.

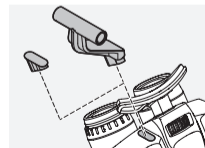

Si vous n'avez pas besoin de l'aide à la visée montée, dévissez-la et placez-la dans le couvercle fourni.

2.12 UTILISATION DU PARE-SOLEIL INTEGRE

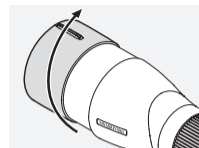

Le pare-soleil intégré et amovible détourne toute lumière latérale indésirable et protège l'objectif de la pluie. Il vous sera plus facile d'insérer ou retirer le pare-soleil en le faisant quelque peu tourner. Le pare-soleil s'encliquète de la même manière s'il est inséré ou retire. Le capuchon de protection de l'objectif peut également être utilisé lorsque le pare-soleil est retiré.

2.13 APRES UTILISATION DE LA LONGUE-VUE

- Veuillez remettre les capuchons de protection de l'objectif et de l'oculaire en place.
- Protection supplémentaire fournie par l'étui d'utilisation SOC
- Transport en deux éléments

3.

ENTRETIEN ET MAINTENANCE

3.1 TISSU DE NETTOYAGE

Ce tissu spécial fait de microfibres est idéal pour nettoyer les verres les plus délicats : objectifs, oculaires et lunettes. Veillez à ce que le tissu soit toujours propre car des

impuretés risqueraient de rayer la surface des lentilles. Lorsque le tissu est sale, il suffit de le laver à l'eau tiède et savonneuse et de le laisser ensuite sécher à l'air. Ne l'utilisez que pour nettoyer des surfaces en verre !

3.2 NETTOYAGE

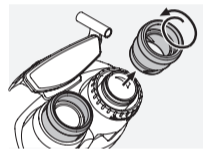

Tous les éléments et surfaces sont conçus de façon qu'ils soient d'un entretien facile. Afin de garantir le brillant durable de votre longue-vue d'observation, veillez à ce que la surface en verre soit exempte de saleté, d'huile et de graisse. Lorsque vous nettoyez une optique, commencez par enlever les grosses particules à l'aide d'un pinceau spécial. Pour le nettoyage en profondeur, nous vous recommandons d'humecter légèrement la surface avec votre respiration et de la nettoyer à l'aide d'un tissu spécial.



Servez-vous de préférence d'un chiffon doux et humide pour nettoyer le boîtier (ne pas utiliser le tissu de nettoyage). En cas de fort encrassement (par ex. du sable), vous pouvez entièrement dévisser les bonnettes oculaires pour rendre le nettoyage plus aisé.

3.3 NETTOYAGE DU BOÎTIER

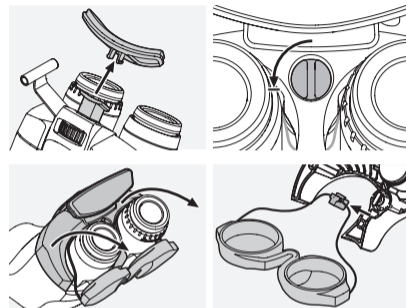

1. Retirez le repose-front.
2. Tournez le verrou de 90 ° dans le sens inverse des aiguilles d'une montre et retirez le boîtier.
3. Vous pouvez également retirer le capuchon protecteur pour oculaire.
4. Après le nettoyage, remplacez le capuchon protecteur pour oculaire et le boîtier et tournez le verrou de 90° dans le sens des aiguilles d'une montre. Enfin, vous pouvez remettre le repose-front.

3.4 ENTREPOSAGE

Il est également recommandé d'entreposer votre longue-vue dans un endroit bien aéré et sombre. Une longue-vue humide doit être séchée avant d'être entreposée. Dans les zones tropicales ou dans des régions où règne une forte humidité ambiante, il vaut mieux entreposer vos longues-vues d'observation dans un étui étanche à l'air doté d'un produit absorbant l'humidité (du type Silicagel).

3.5 REMARQUES

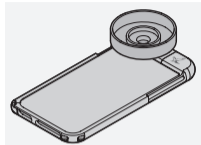

Faites de votre longue-vue d'observation un téléobjectif avec les adaptateurs PA pour iPhone®* de SWAROVSKI OPTIK disponibles pour iPhone®* 5 / 5s / SE / 6 / 6s.



Pour plus d'informations, rendez-vous sur notre site Internet :
WWW.SWAROVSKIOPTIK.COM

* iPhone est une marque commerciale d'Apple Inc.

4. *POUR VOTRE SECURITE*

4.1 AVERTISSEMENT !



Ne regardez en aucun cas directement le soleil à travers votre télescope ! Vous risqueriez des lésions oculaires !

4.2 RECOMMANDATIONS D'ORDRE GENERAL

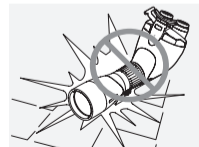

Veuillez mettre votre télescope à l'abri de chocs.

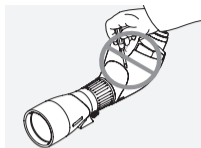

Les travaux de réparations et de remise en état ne doivent être effectués que par SWAROVSKI OPTIK Absam (Austria) ou par SWAROVSKI OPTIK North America. Faute de quoi la garantie ne serait plus valable.

Remarque :

Le numéro de série de votre longue-vue d'observation BTX se situe sur la baïonnette.

La ringraziamo per aver scelto un prodotto SWAROVSKI OPTIK. Per ulteriori informazioni La preghiamo di rivolgersi ad un Rivenditore Autorizzato oppure ci contatti su WWW.SWAROVSKIOPTIK.COM.

Toutes les caractéristiques indiquées sont des valeurs habituelles.

Sous réserve de modifications ultérieures concernant la conception, la livraison et les erreurs d'impression.

1. DESCRIZIONE

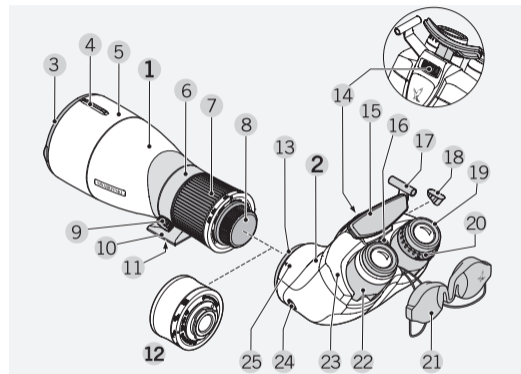

- 1 Modulo obiettivo (65, 85, 95)
- 2 BTX modulo oculare
- 3 Coperchio di protezione per obiettivo
- 4 Dispositivo di avvistamento
- 5 Paraluca

- 6 Anello per treppiede
- 7 Anello di regolazione per la messa a fuoco
- 8 Coperchio di protezione per baionetta

- 9 Vite di bloccaggio
- 10 Base per treppiede
- 11 Filettatura per attacco treppiede
- 12 ME 1,7x moltiplicatore di ingrandimento
- 13 Coperchio di protezione per baionetta
- 14 Anello di regolazione per il supporto frontale
- 15 Supporto frontale (versione rimovibile)
- 16 Sblocco alloggiamento
- 17 BTX dispositivo di avvistamento
- 18 Coperchietto di protezione dell'attacco del dispositivo di avvistamento
- 19 Conchiglie oculari
- 20 Compensazione diottrica
- 21 Coperchio di protezione oculare
- 22 Appendici oculari
- 23 Alloggiamento
- 24 Pulsante di sblocco
- 25 Indicatore a freccia per ingrandimento

2. USO

2.1 RIMUOVERE IL COPERCHIO DI PROTEZIONE

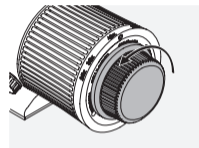

Coperchio di protezione per baionetta modulo obiettivo
Per rimuovere il cappuccio, ruotare il coperchio di protezione della baionetta in senso antiorario.

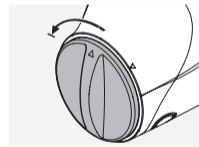

Coperchio di protezione per baionetta modulo oculare
Rimuovere il coperchio di protezione della baionetta dal modulo oculare ruotandolo in senso antiorario.

2.2 MONTARE IL MODULO OBIETTIVO E IL MODULO OCULARE

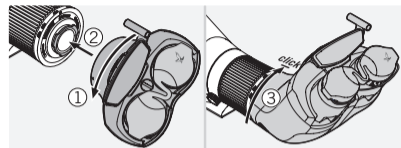

- Allineare la tacca guida (segno di riferimento) del modulo oculare alla tacca guida del modulo obiettivo.

- Ruotare il modulo oculare in senso orario fino a far scattare il fermo.

- Per lo smontaggio, premere il pulsante di sblocco sul modulo oculare e ruotare il modulo in senso antiorario fino a sbloccarlo, poi rimuoverlo.

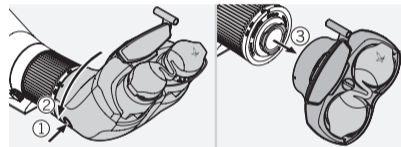

2.3 RIMUOVERE IL COPERCHIO DI PROTEZIONE DELL'OBBIETTIVO

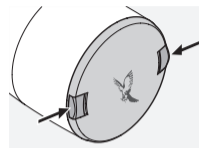

2.4 RIMUOVERE E FISSARE IL COPERCHIO DI PROTEZIONE OCULARE

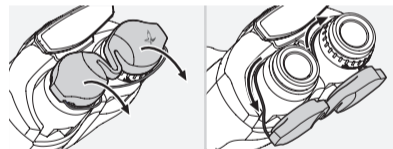

Sollevando delicatamente, è possibile abbassare il coperchio di protezione oculare e bloccare in posizione sul fondo dell'oculare. In alternativa, è anche possibile far passare le fasce di supporto del coperchio di protezione oculare tra i due oculari e lasciare appeso il coperchio.

2.5 IMPOSTARE IL SUPPORTO FRONTALE

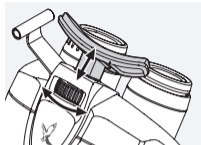

Per alzare o abbassare il supporto frontale, ruotare l'anello di regolazione.

2.6 MONTAGGIO SULLA TESTA DEL TREPPIEDE

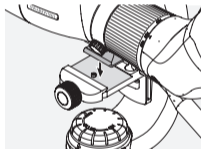

Testa del treppiede SWAROVSKI OPTIK

La base del treppiede (AS) si inserisce direttamente nella nuova PTH testa per treppiede professionale SWAROVSKI OPTIK.

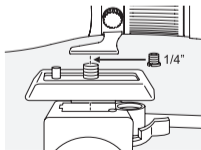

Altre teste del treppiede

Il piedino del cannocchiale si fissa ad un attacco filettato da 3/8" UNC. La vite inserita riduce l'attacco filettato a 1/4" UNC. Il cannocchiale da osservazione si adatta quindi su qualsiasi testa del treppiede standard, direttamente o tramite una piastra adattatore.

2.7 REGOLAZIONE DELLE CONCHIGLIE OCULARI GIREVOLI

Vi sono essenzialmente a disposizione quattro differenti posizioni di regolazione, caratterizzate da una diversa distanza dell'occhio dalla lente.



Pos. A: Posizione iniziale senza occhiali: estrarre completamente le conchiglie oculari ruotandole in senso antiorario.

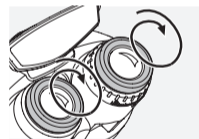

Pos. B: Posizione iniziale con occhiali: ritrarre entrambe le conchiglie oculari girevoli in senso orario fino all'arresto.

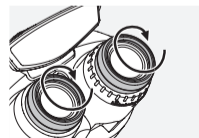

Pos. C e D: Posizioni alternative e gradi intermedi per portatori e non portatori di occhiali.

2.8 REGOLAZIONE DELLA DISTANZA OCULARE

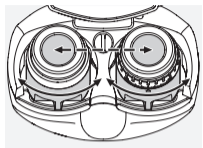

Per vedere una singola immagine rotonda, ruotare entrambe le appendici oculari fino a quando gli occhi si abituano alla distanza ottimale.

2.9 COMPENSAZIONE DIOTTRICA

Per raggiungere una qualità d'immagine ideale bisogna compensare l'eventuale diversa capacità visiva fra l'occhio sinistro e quello destro.

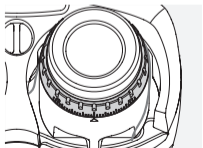

Uso con uguale capacità visiva di entrambi gli occhi:

La compensazione diottrica è impostata su «zero».

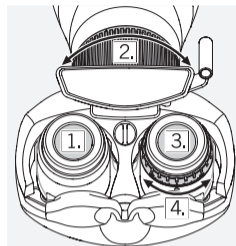

Uso con differente capacità visiva di entrambi gli occhi:

1. Guardare con l'occhio sinistro attraverso l'oculare sinistro e ruotare l'anello di regolazione per la messa a fuoco della nitidezza dell'oggetto selezionato.
2. Ora guardate con l'occhio destro lo stesso oggetto attraverso l'oculare destro ed impostate la nitidezza ottimale con la compensazione diottrica. Mantenere il rispettivo altro occhio chiuso.

2.10 COME REGOLARE LA NITIDEZZA DELL'IMMAGINE

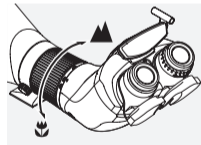

- Per osservare oggetti lontani ruotare l'anello di regolazione per la messa a fuoco verso destra (in senso orario).
- Per osservare oggetti a breve distanza girare l'anello di regolazione verso sinistra (in senso antiorario).
- Per poter vedere in modo nitido, girare l'anello di regolazione per la messa a fuoco leggermente verso sinistra (in senso antiorario) finché l'immagine diventa leggermente sfuocata. Quindi ruotare l'anello di regolazione verso destra (in senso orario) finché l'immagine risulta perfettamente nitida.

Nota:

Usare l'anello di regolazione per la messa a fuoco corrente del cannocchiale da osservazione. In questo modo si previene l'affaticamento degli occhi.

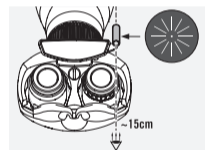
2.11 BTX DISPOSITIVO DI AVVISTAMENTO

Il dispositivo di avvistamento montato aiuta ad orientare il cannocchiale sull'oggetto da osservare.

Inquadrare semplicemente l'oggetto desiderato con le linee di orientamento a forma di sole del dispositivo di avvistamento a una distanza visiva di circa 15 cm. Si potrà poi osservare comodamente l'oggetto inquadrato con il BTX.

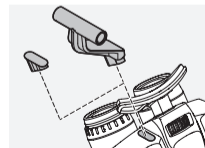

Se non fosse necessario usare il dispositivo di avvistamento montato, svitarlo e inserire il coperchio in dotazione.

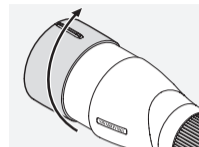
2.12 IMPIEGO DELLO SCHERMO PARALUCE

Lo schermo paraluce, integrato ed estraibile, protegge l'obiettivo dalla fastidiosa luce laterale e dalla pioggia. L'inserimento e l'estrazione dello schermo paraluce viene effettuato semplicemente con una leggera torsione. Lo schermo paraluce si innesta sull'obiettivo sia esso estratto che inserito. Il coperchietto di protezione dell'obiettivo può essere usato anche con lo schermo paraluce estratto.

2.13 DOPO AVER USATO IL CANNOCCHIALE DA OSSERVAZIONE

- Riapplicare il coperchietto di protezione sull'obiettivo e sull'oculare.
- Massima protezione grazie all'involucro esterno SOC
- Trasporto in due scomparti separate

3.***CURA E MANUTENZIONE*****3.1 PANNI DETERGENTE**

Con l'ausilio dello speciale panno in microfibra sarà possibile effettuare la pulizia delle superfici in vetro più delicate. Il panno è adatto alla pulizia di obiettivi, oculari

e occhiali. Si consiglia di tenerlo pulito dato che lo sporco può danneggiare la superficie delle lenti. Se il panno dovesse sporcarsi, è possibile lavarlo con sapone in acqua tiepida e lasciarlo asciugare all'aria. Usarlo esclusivamente per la pulizia delle superfici in vetro!

3.2 PULIZIA

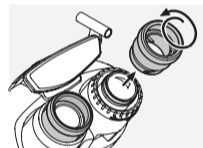

Tutti i componenti e le superfici sono state realizzate in modo da poter essere pulite facilmente. Al fine di garantire la brillantezza ottica costante del cannocchiale da osservazione, è opportuno mantenere le superfici in vetro prive di sporco, olio e grasso. Quando si effettua la pulizia delle ottiche, allontanare dapprima le particelle più grosse con un pennello per l'ottica. Per la successiva pulizia a fondo si consiglia di inumidire leggermente le parti soffiandoci sopra e pulirle quindi con il panno.



Per la pulizia dell'alloggiamento l'ideale è servirsi di un panno morbido e umido (non con il panno per le lenti). In caso di sporco ostinato (p. es. sabbia), le conchiglie oculari girevoli possono essere svitate completamente e pulite con estrema facilità.

3.3 PULIZIA DELL'ALLOGGIAMENTO

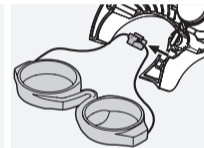
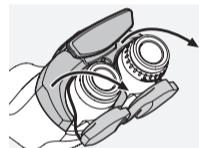
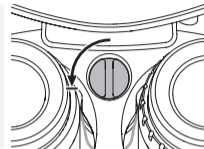

1. Sfilare il supporto frontale.
2. Ruotare il fermo di 90° in senso antiorario e rimuovere l'alloggiamento.
3. Ora è possibile sfilare anche il coperchio di protezione oculare.
4. Dopo la pulizia, rimontare il coperchio di protezione oculare e l'alloggiamento e ruotare il fermo di 90° in senso orario. Infine è possibile rimontare nuovamente il supporto frontale.

3.4 STOCCAGGIO

È importante riporre il cannocchiale da osservazione in un luogo ventilato e lontano dalla luce. Se è bagnato, occorre asciugare il cannocchiale prima di riporlo. Nelle regioni tropicali o in zone con elevata umidità dell'aria, il migliore luogo in cui conservarlo è un contenitore ermetico con un assorbente d'umidità (p. es. Silicagel).

3.5 COMMENTI

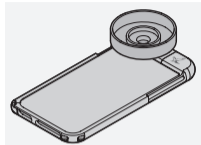

Si può trasformare il cannocchiale da osservazione in teleobiettivo con gli adattatori PA per iPhone®* disponibili presso SWAROVSKI OPTIK per iPhone®* 5/5s/SE/6/6s.



Per ulteriori informazioni, vi invitiamo a visitare il sito:
WWW.SWAROVSKIOPTIK.COM

* iPhone è un marchio registrato di Apple Inc.

4.

PER LA VOSTRA SICUREZZA

4.1 ATTENZIONE!



Non guardate mai il sole attraverso il cannocchiale da osservazione! Ciò può causarVi gravi lesioni agli occhi!

4.2 AVVERTENZE GENERALI

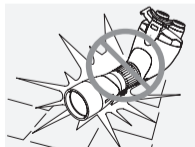

Proteggete il cannocchiale da osservazione dagli urti.

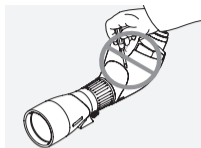

Tutte le riparazioni devono essere eseguite da SWAROVSKI OPTIK Absam (Austria) o SWAROVSKI OPTIK North America. I lavori di riparazione eseguiti da persone non autorizzate, avranno come conseguenza l'annullamento della garanzia.

Nota:

Il numero di serie del cannocchiale da osservazione BTX è riportato sulla baionetta.

Tutti i valori specificati sono valori tipici.

Ci riserviamo il diritto di apportare modifiche a livello di design e consegne e non accettiamo alcuna responsabilità per eventuali errori di stampa.

Le agradecemos que haya elegido comprar un instrumento de SWAROVSKI OPTIK. Si tuviera cualquier duda o consulta, póngase en contacto con su agente especializado o directamente con nosotros en WWW.SWAROVSKIOPTIK.COM.

1. DESCRIPCIÓN

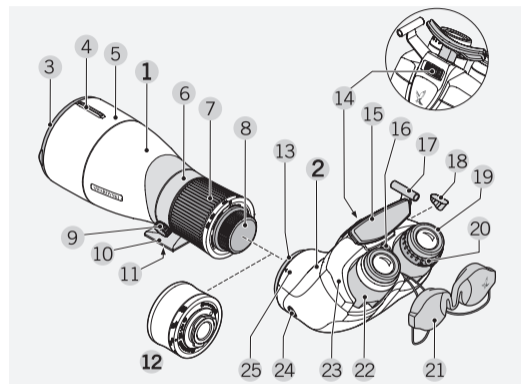

- 1 Módulo de objetivo (65, 85, 95)
- 2 Módulo de ocular BTX
- 3 Tapa protectora para el objetivo
- 4 Visor

- 5 Protección contra el sol
- 6 Anillo de trípode
- 7 Ruedecilla de ajuste para el enfoque

- 8 Tapón de ajuste de bayoneta
- 9 Tornillo de bloqueo
- 10 Pie para trípode
- 11 Rosca de montaje para trípode
- 12 ME 1,7x multiplicador de aumentos
- 13 Tapón de ajuste de bayoneta
- 14 Ruedecilla de ajuste para reposa-frente
- 15 Reposo-frente (soporte extraíble)
- 16 Desbloqueo del armazón
- 17 Visor BTX
- 18 Tapa de conexión del visor
- 19 Copas oculares
- 20 Ajuste de dioptrías
- 21 Tapa protectora de la lente del ocular
- 22 Ruedas de los oculares
- 23 Armazón
- 24 Botón de accionamiento
- 25 Flecha indicadora para ampliación

2. FUNCIONAMIENTO

2.1 RETIRE LA TAPA PROTECTORA

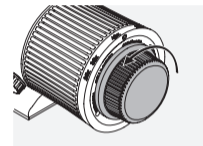

Tapón de ajuste de bayoneta para módulo de objetivo
Para retirar el tapón, gire el tapón de ajuste de bayoneta en el sentido contrario a las agujas del reloj.

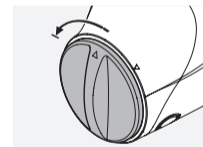

Tapón de ajuste de bayoneta para módulo de ocular
Retire el tapón de ajuste de bayoneta del módulo de ocular girandolo en el sentido contrario a las agujas del reloj.

2.2 MONTE EL MÓDULO DE OBJETIVO Y EL MÓDULO DE OCULAR

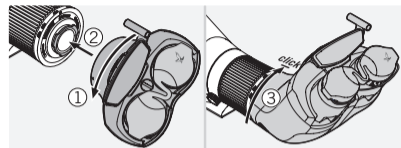

- Alinee la marca de guía (punto índice) del módulo de ocular con la marca de guía del módulo de objetivo.

- Gire el módulo de ocular en el sentido de las agujas del reloj hasta que encaje el bloqueo.

- Para el desmontaje, presione el botón de accionamiento en el módulo de ocular y gírelo en el sentido contrario a las agujas del reloj hasta que quede libre para poder retirarlo.

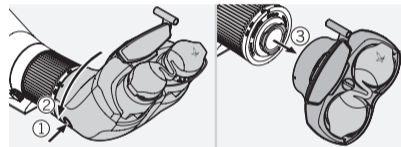

2.3 RETIRE LA TAPA DEL OBJETIVO

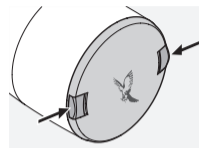

2.4 EXTRAER Y FIJAR LA TAPA PROTECTORA DE LA LENTE DEL OCULAR



Puede plegar la tapa protectora de la lente del ocular levantándola ligeramente, y asegurarla en la posición retraída en la parte inferior del ocular. Alternativamente, también es posible pasar las correas de sujeción de la tapa protectora de la lente del ocular entre los dos oculares y dejar colgando la tapa.

2.5 AJUSTAR EL REPOSA-FRENTE

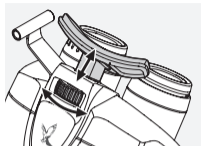

Para bajar o subir el reposa-frente, gire la ruedecilla de ajuste.

2.6 MONTAJE EN EL CABEZAL DEL TRÍPODE

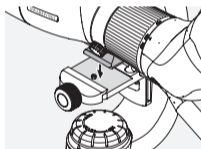

Cabezal del trípode SWAROVSKI OPTIK
El pie del trípode (AS) se encaja directamente en el nuevo PTH cabezal del trípode profesional de SWAROVSKI OPTIK.

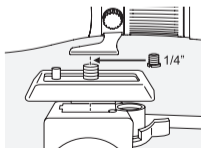

Otros cabezales de trípode
El pie del telescopio dispone de una rosca de 3/8" UNC. El tornillo adaptador reduce la rosca a 1/4" UNC. Por tanto, el telescopio se ajusta a cualquier cabezal de trípode estándar, ya sea directamente o mediante una placa adaptadora.

2.7 AJUSTE DE LA COPA OCULAR GIRATORIA

En principio, dispone de cuatro posiciones de ajuste diferentes con una distancia distinta del ojo a la lente. La distancia óptima se puede ajustar de forma individual.



Pos. A: Posición de salida sin gafas: Gire las copas oculares en sentido contrario a las agujas del reloj hacia afuera.

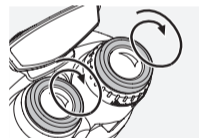

Pos. B: Posición de salida con gafas: Gire ambas copas oculares en el sentido de las agujas del reloj hasta el tope.

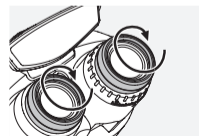

Pos. C y D: Posiciones alternativas y niveles intermedios tanto para los que llevan gafas como para los que no.

2.8 AJUSTE DE LA DISTANCIA INTERPUPILAR

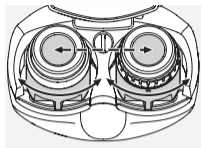

Para ver una sola imagen redonda, desplace los dos oculares hasta lograr una distancia óptima para sus ojos.

2.9 AJUSTE DE DIOPTRÍAS

Para alcanzar la mejor calidad de imagen quizás es necesario ajustar la distinta capacidad de visión entre el ojo izquierdo y el derecho.

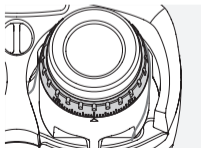

Empleo con igual agudeza visual en los dos ojos:

El corrector de dioptrías está ajustado a «cero».

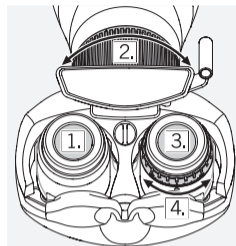

Empleo con diferente agudeza visual en los dos ojos:

1. Mire con el ojo izquierdo a través del ocular izquierdo y, mediante la ruedecilla de ajuste para el enfoque, ajuste la nitidez de la imagen de un objeto seleccionado.
2. Mire ahora el mismo objeto con el ojo derecho a través del ocular derecho y ajuste con el ajuste de dioptrías la nitidez de la imagen. Mantenga el otro ojo cerrado.

2.10 ENFOQUE

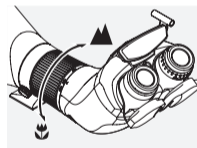

- Para enfocar objetos lejanos gire la ruedecilla de ajuste para el enfoque hacia la derecha (en el sentido de las agujas del reloj).
- Girando la ruedecilla hacia la izquierda puede enfocar objetos a corta distancia.
- Para garantizar una observación sin cansancio gire la ruedecilla de ajuste para el enfoque ligeramente hacia la izquierda (en el sentido contrario a las agujas del reloj) hasta que la imagen esté un poco desenfocada. A continuación gire la ruedecilla hacia la derecha hasta que la imagen aparezca de forma nitida.

Nota:

Utilice la ruedecilla de ajuste para el enfoque continuo de la nitidez del telescopio: así evitará el cansancio visual.

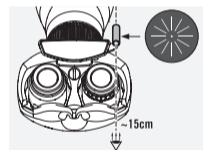
2.11 VISOR BTX

El visor le permite orientar el telescopio hacia el objeto a observar.

Para ello, simplemente localice el objeto deseado con las líneas de orientación del visor, dispuestas en forma de sol, a una distancia de visualización de unos 15 cm. A continuación, podrá observar cómodamente el objeto con el BTX.

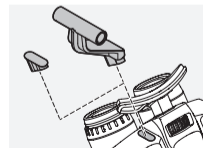

Si no necesita el visor montado, desatornillelo y utilice la tapa suministrada.

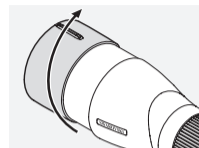
2.12 UTILIZACIÓN DEL PARASOL

El parasol integrado evita la molesta luz lateral y protege el objetivo de la lluvia. Para extraer e introducir el parasol, gírelo ligeramente. El parasol queda fijado en cualquier posición. La tapa protectora del objetivo puede colocarse también con el parasol extendido.

2.13 TRAS EL USO DEL TELESCOPIO

- Por favor, cubra de nuevo el objetivo y el ocular con las tapas protectoras.
- Protección adicional con la funda permanente SOC
- Transporte en dos secciones

3. *CUIDADO Y MANTENIMIENTO*

3.1 PAÑO DE LIMPIEZA

Con su tejido especial de microfibras puede limpiar hasta las superficies de cristal más delicadas. Es un paño ideal para la limpieza de objetivos, oculares y gafas. Este

pañó debe mantenerse bien limpio para evitar que la suciedad pueda dañar la superficie de la lente. Si el paño se ensucia es necesario lavarlo con agua jabonosa templada y dejar secar después al aire. ¡Utilícelo exclusivamente para limpiar superficies de cristal!

3.2 LIMPIEZA

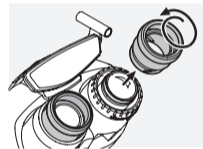

Todos los elementos y superficies de los telescopios son fáciles de limpiar. Para garantizar una conservación a largo plazo del brillo óptico de su telescopio, debería mantener las superficies de vidrio limpias de suciedad y restos de aceites o grasas. Para su limpieza elimine primero con un cepillo suave las partículas apreciables. Después se recomienda una limpieza más profunda con ayuda del aliento y del paño especial de limpieza.



El armazón se limpia fácilmente con un paño suave humedecido (no utilice el paño especial para lentes).

En caso de estar muy sucios (p.ej. tierra o arena), los anillos de los oculares se pueden desenroscar y ser extraídos para su limpieza.

3.3 LIMPIEZA DEL ARMAZÓN

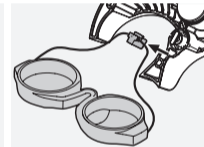
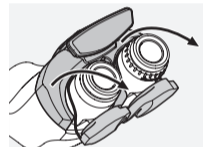
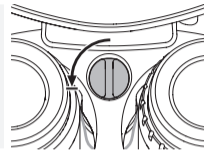
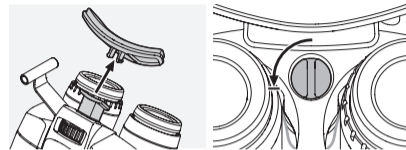

1. Retire el reposa-frente.
2. Gire el dispositivo de bloqueo 90° en sentido antihorario y retire el armazón.
3. Ahora también podrá retirar la tapa protectora de la lente del ocular.
4. Una vez efectuada la limpieza, vuelva a montar la tapa protectora de la lente del ocular y el armazón y gire el dispositivo de bloqueo 90° en sentido horario. Por último, podrá volver a colocar el soporte de reposa-frente.

3.4 CONSERVACIÓN

También debe guardar su telescopio en un lugar bien ventilado y oscuro. En el caso de que el telescopio se haya mojado, debe secarlo antes de guardarlo. En zonas de clima tropical o de una alta humedad ambiental, guárdelo en un envase hermético con algún producto que absorba la humedad (p.ej. bolsitas de silicagel...).

3.5 COMENTARIOS

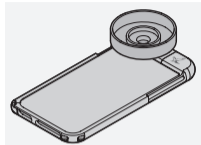

Convierta su telescopio en un teleobjetivo con los adaptadores PA para iPhone®* de SWAROVSKI OPTIK, disponibles para iPhone®* 5/5s/SE/6/6s.



Para más información, consulte:
WWW.SWAROVSKIOPTIK.COM

* iPhone es una marca registrada de Apple Inc.

4. *¡PARA SU SEGURIDAD!*

4.1 ¡ATENCIÓN!



¡No mire jamás con el telescopio directamente hacia el sol!
¡Podría dañar su vista!

4.2 RECOMENDACIONES GENERALES

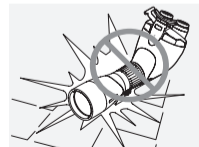

Proteja su telescopio de los golpes.

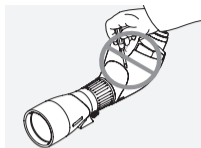

Las reparaciones y el mantenimiento sólo deberán ser llevadas a cabo por SWAROVSKI OPTIK Absam (Austria) o SWAROVSKI OPTIK North America, cualquier trabajo realizado por personas no autorizadas representará la pérdida de la garantía.

Nota:

Puede encontrar el número de serie de su telescopio BTX en la bayoneta.

Todas las especificaciones se ofrecen con valores típicos.

Reservado el derecho a modificaciones en modelo y suministro, así como posibles errores de impresión.

Wij danken u hartelijk dat u dit product van de firma SWAROVSKI OPTIK gekozen hebt. Mocht u vragen hebben, raadpleeg dan a.u.b. uw vakhandelaar of neem direct contact met ons op via WWW.SWAROVSKIOPTIK.COM.

1. OVERZICHT

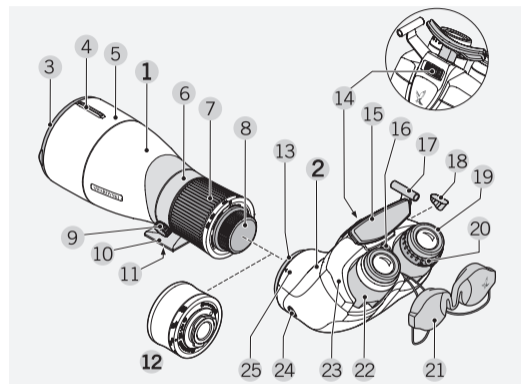

- | | |
|--------------------------------|-------------------------------|
| 1 Objectiefmodule (65, 85, 95) | 5 Zonnekap |
| 2 Oculairmodule BTX | 6 Statiefring |
| 3 Objectiefbeschermpak | 7 Stelring voor scherpstellen |
| 4 Vizierhulp | 8 Bajonetbeschermpak |

- | |
|---|
| 9 Vergrendelingschroef |
| 10 Statiefvoet |
| 11 Aansluitingschroefdraad voor statief |
| 12 ME 1,7x vergrotingsextender |
| 13 Bajonetbeschermpak |
| 14 Stelring voor voorhoofdsteun |
| 15 Voorhoofdsteun (verwijderbaar) |
| 16 Ontgrendeling behuizing |
| 17 Vizierhulp BTX |
| 18 Afdekking van de vizieraansluiting |
| 19 Oculairs |
| 20 Dioptrische correctie |
| 21 Oculairbeschermpak |
| 22 Oculairvinnen |
| 23 Behuizing |
| 24 Ontgrendelingsknop |
| 25 Indicatiepijl voor vergroting |

2. BEDIENING

2.1 VERWIJDER DE BESCHERMKAP

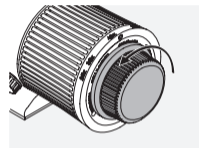

Bajonetbeschermpak objectiefmodule
Draai de bajonetbeschermpak tegen de wijzers van de klok in om deze te verwijderen.

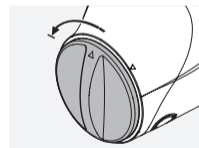

Bajonetbeschermpak oculairmodule
Verwijder de bajonetbeschermpak van de oculairmodule door deze tegen de wijzers van de klok in te draaien.

2.2 ZET DE OBJECTIEFMODULE EN DE OCULAIRMODULE IN ELKAAR

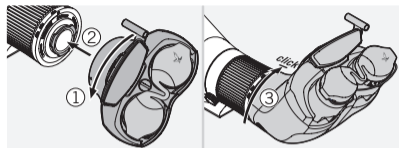

- Sluit het merkteken (indexpunt) van de oculairmodule aan op het merkteken van de objectiefmodule.

- Draai de oculairmodule tegen de wijzers van de klok in totdat de vergrendeling vast klikt.

- Voor demontage drukt u de ontgrendelingsknop op de oculairmodule in en draait u deze tegen de wijzers van de klok in totdat hij verwijderd kan worden.

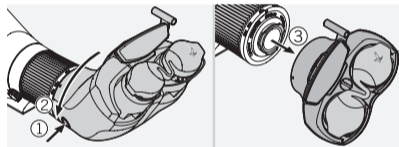

2.3 VERWIJDER DE OBJECTIEFBESCHERMKAP

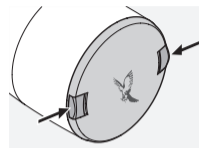

2.4 OCULAIRBESCHERMKAP AFNEMEN EN VASTZETTEN

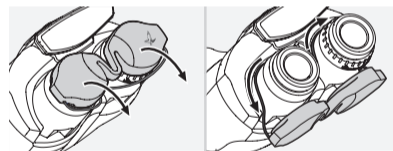

Door deze voorzichtig op te tillen kunt u de oculairbeschermkap omlaag klappen en aan de onderkant van de oculairs vastmaken. Als alternatief is er ook de mogelijkheid het bevestigingskoord van de oculairbeschermkap tussen beide oculairs te leiden en de kap ertussen te laten hangen.

2.5 VOORHOOFDSTEUN INSTELLEN

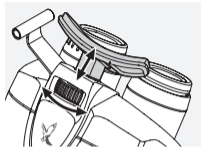

Om de voorhoofdsteun hoger of lager af te stellen, draait u aan de stelling.

2.6 MONTAGE OP DE STATIEFKOP

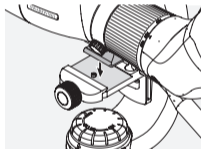

SWAROVSKI OPTIK statiefkop

De statiefvoet (AS) past direct in de nieuwe SWAROVSKI OPTIK PTH professionele statiefkop.

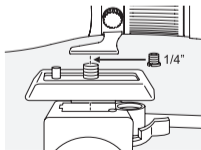

Andere statiefkoppen

De statiefvoet heeft een aansluitschroefdraad van 3/8" UNC. De eroverheen geplaatste schroef reduceert de aansluitschroefdraad tot 1/4" UNC. De telescoop past dus op elke standaard statiefkop, hetzij direct, hetzij met behulp van een adapterplaatje.

2.7 INSTELLING VAN DE DRAAIDOPPEN

In principe kunt u kiezen tussen vier verschillende instellingsposities met verschillende afstanden van het oog tot de lens. De optimale afstand kunt u naar wens instellen.



Pos. A: Uitgangspositie zonder bril: draai hiervoor de draaidoppen naar links volledig uit.



Pos. B: Uitgangspositie met bril: draai beide draaidoppen naar rechts volledig in.



Pos. C en D: Alternatieve posities resp. tussenstanden voor brildraggers en niet-brildraggers.

2.8 INSTELLING VAN DE OOGAFSTAND

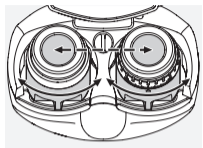

Om één rond beeld te zien, worden beide oculairvinnen zo ver gevouwen tot de optimale oogafstand wordt bereikt.

2.9 DIOPTRIECORRECTIE

Om een optimale beeldkwaliteit te bereiken moet het eventueel verschillende gezichtsvermogen tussen het linker en het rechter oog worden gecompenseerd.

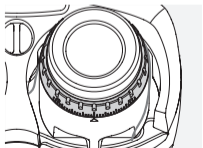

Gebruik bij gelijk gezichtsvermogen van beide ogen:

De dioptriecorrectie is ingesteld op „nul“.

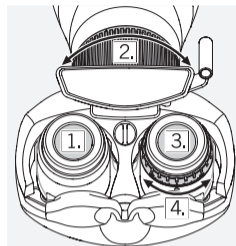

Gebruik bij verschillend gezichtsvermogen van beide ogen:

1. Kijk met het linkeroog door het linker oculair en stel met de stelring voor het scherpstellen de beeldscherpte van een gekozen object in.
2. Kijk nu met het rechteroog door het rechteroculair naar hetzelfde object en stel met de dioptriecorrectie de optimale beeldscherpte in. Houd het andere oog gesloten.

2.10 INSTELLEN VAN DE BEELDSCHERPTE

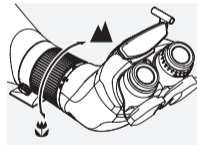

- Voor ver verwijderde objecten draait u de afstelring voor de scherpstelling naar rechts (met de wijzers van de klok mee).
- Door de afstelring naar links (tegen de wijzers van de klok in) te draaien kunt u objecten op korte afstand observeren.
- Om te waarborgen dat u tijdens het observeren niet vermoeid raakt draait u de afstelring voor de scherpstelling een beetje naar links (tegen de wijzers van de klok in) tot het beeld een beetje onscherp wordt. Vervolgens draait u de afstelring naar rechts (met de wijzers van de klok mee) tot de maximale beeldscherpte voor de eerste keer bereikt wordt.

Nuttige tip:

Gebruik de stelring voor scherpstellen van de telescoop voor continu scherpstellen. Daarmee voorkomt u vermoeide ogen.

2.11 VIZIERHULP BTX

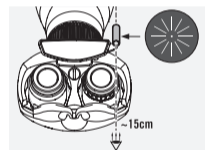

Dankzij de gemonteerde vizierhulp is het eenvoudiger de telescoop op het te observeren object in te stellen.

Lokaliseer het gewenste object met de zoekcirkel van de vizierhulp met een oogafstand van ongeveer 15 cm. Daarna kunt u het beoogde object eenvoudig met de BTX bekijken.

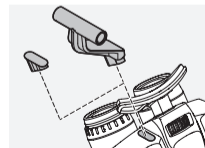

Als de gemonteerde vizierhulp niet nodig is, kan deze afgeschroefd worden en de meegeleverde afdekking geplaatst worden.

2.12 GEBRUIK VAN DE ZONNEKAP

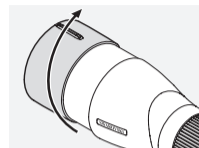

De geïntegreerde, uitschuifbare zonnekap verhindert het invallen van storend zijlicht en beschermt het objectief tegen regen. De zonnekap laat zich het beste met een lichte draai-beweging in- en uitschuiven. Zowel uit- als ingeschoven laat de zonnekap zich arreteren. De objectiefbeschermer kan ook bij uitgeschoven zonnekap worden gebruikt.

2.13 NA GEBRUIK VAN DE TELESCOOP

- Zet de objectiefbeschermer er a.u.b. weer op.
- Extra bescherming met het SOC permanent etui
- Vervoeren in twee delen

3. *ONDERHOUD EN REINIGING*

3.1 REINIGINGSDOEKJE

Met dit speciale doekje van microvezels kunt u zelfs de meest gevoelige glazen oppervlakken reinigen. Het is geschikt voor objectieven, oculairen en brillen. Houd

het reinigingsdoekje schoon, omdat vuil het oppervlak van de lens kan beschadigen. Als het doekje vuil is, kunt u het in een handwarm zeepsopje wassen en in de buitenlucht laten drogen. Gebruik het uitsluitend voor het reinigen van glazen oppervlakken!

3.2 REINIGING

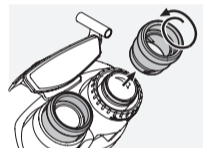

Wij hebben alle elementen en oppervlakken zo geconcipeerd dat ze eenvoudig te reinigen zijn. Om de optimale helderheid van uw telescoop te garanderen, dient u de glasoppervlakken vuil-, olie- en vetvrij te houden. Verwijder voor het reinigen van de optiek eerst de grovere deeltjes met een speciaal kwastje voor optische instrumenten. Voor een hierop volgende grondige reiniging is het raadzaam een beetje op de optiek te ademen en dan met het reinigingsdoekje te reinigen.



De behuizing onderhoudt u het beste met een zacht, vochtig poetsdoekje (gebruik niet het reinigingsdoekje voor de optiek).

Bij sterke verontreiniging (bijv. zand) kan de oogklep er compleet afgeschroefd worden zodat het oculair eenvoudig kan worden schoongemaakt.

3.3 SCHOONMAKEN VAN DE BEHUIZING

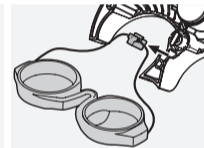
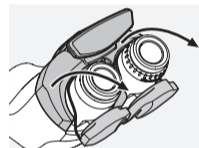
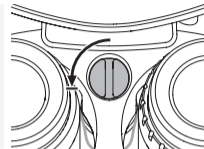

1. Verwijder de voorhoofdsteun.
2. Draai de vergrendeling 90° tegen de klok in en verwijder de behuizing.
3. Nu kunt u ook de oculairbeschermer eraf halen.
4. Na een succesvolle reiniging monteert u opnieuw de oculairbeschermer en de behuizing en draait u de vergrendeling 90° met de klok mee. Tenslotte kunt u ook de voorhoofdsteun er weer opzetten.

3.4 BEWAREN

Bewaar uw telescoop ook in een donkere en goed geventileerde ruimte. Een natte telescoop dient te worden gedroogd voordat hij wordt opgeborgen. In tropische gebieden of in regio's met een hoge luchtvochtigheid is de beste bewaarplaats een luchtdichte zak of doos met een vochtabsorberend middel (bijv. silicagel).

3.5 OPMERKINGEN

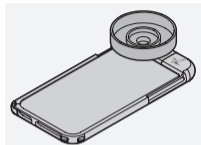

Maak van uw telescoop een teelens met de PA-adapters voor iPhone®* verkrijgbaar bij SWAROVSKI OPTIK voor iPhone®* 5/5s/SE/6/6s.



Voor meer informatie, zie:
WWW.SWAROVSKIOPTIK.COM

* iPhone is een handelsmerk van Apple Inc.

4. *VOOR UW VEILIGHEID*

4.1 WAARSCHUWING!



Kijk nooit met het instrument in de zon! Dat leidt tot beschadiging van uw ogen!

4.2 ALGEMENE AANWIJZINGEN

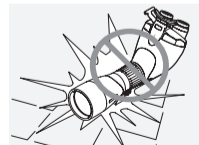

Bescherm uw instrument a.u.b. tegen stoten.

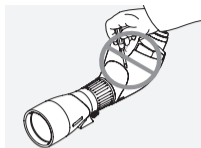

Reparatie en service mogen enkel uitgevoerd worden door SWAROVSKI OPTIK Absam (Austria) of SWAROVSKI OPTIK North America. Iedere werkzaamheid verricht door een niet-geauthoriseerde partij resulteert in het vervallen van de garantie.

Nuttige tip:

Het serienummer van uw BTX-telescoop is te vinden op de bajonetsluiting.

*Vi tackar dig i ditt val av en
SWAROVSKI OPTIK produkt.
Vid frågor kan du vända dig till din
utbildade återförsäljare eller direkt till
oss på, WWW.SWAROVSKIOPTIK.COM.*

De vermelde specificaties zijn standaardwaarden.

Wijzigingen in uitvoering en levering voorbehouden. Wij zijn niet aansprakelijk voor drukfouten.

1. ÖVERSIKT

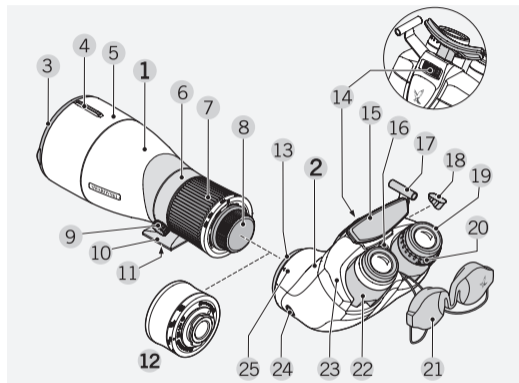

- 1 Objektivmodul (65, 85, 95)
- 2 Okularmodul BTX
- 3 Objektivskydd
- 4 Kikarsiktshjälp

- 5 Motljusskydd
- 6 Stativring
- 7 Fokuseringsring
- 8 Lock med bajonettfattning

- 9 Låsskruv
- 10 Stativfot
- 11 Att sätta fast gänga för stativ
- 12 ME 1,7x extender
- 13 Lock för bajonett
- 14 Justeringsring för pannstödet
- 15 Pannstöd (löstagbart)
- 16 Frikoppling av kikartub
- 17 Kikarsiktshjälp BTX
- 18 Skydd för siktesfästet
- 19 Ögonmusslor
- 20 Dioptrijustering
- 21 Okularskydd
- 22 Kikarhalvor
- 23 Kikartub
- 24 Frisläppningsknapp
- 25 Indikationspil för förstoring

2. BETJÄNING

2.1 AVLÄGSNA SKYDD

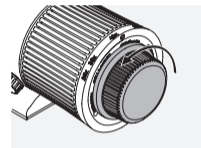

Bajonettskydd, objektivmodul
För att avlägsna locket, vrid bajonettlocket moturs.

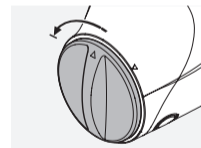

Bajonettskydd, okularmodul
Avlägsna bajonettlocket från okularmodul, vrid moturs.

2.2 SÄTT IHOP OBJEKTIVMODULEN OCH OKULARMODULEN

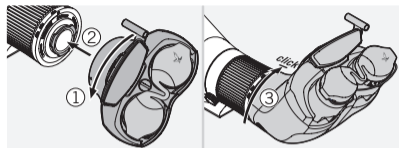

- Sätt okularmodulens guidemarkör (indexpunkten) i linje med objektivmodulens guidemarkör.

- Vrid okularmodulen medurs tills snäppet klickar in.

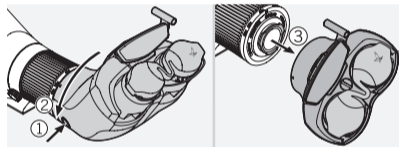

- För isärtagning, tryck på releaseknappen (frigörelseknappen) på okularmodulen och vrid den moturs till den är fri och kan avlägsnas.

2.3 AVLÄGSNA OBJEKTIVSKYDD

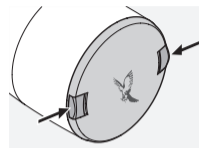

2.4 TA BORT OCH SÄTTA FAST OKULARSKYDD

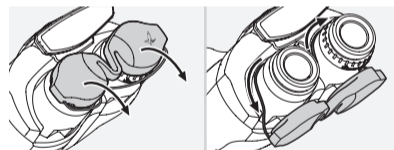

Genom att försiktigt lyfta på okularskyddet kan ni vika ner det och sätta fast det på undersidan av objektivet. Alternativt kan ni dra skyddsremmarna mellan kikartuberna och låta skydden hänga.

2.5 JUSTERA PANNSTÖD

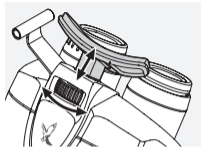

För att höja eller sänka pannstödet vrider ni på justeringsringen.

2.6 MONTERING PÅ STATIVHUVUD

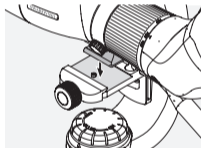

SWAROVSKI OPTIK stativhuvud
Stativfoten (AS) passar direkt i det nya SWAROVSKI OPTIK PTH professionellt stativhuvud.

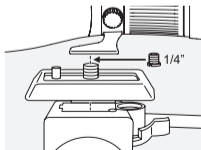

Andra stativhuvuden
Stativfoten har ett kontaktgänga på 3/8" UNC. Insatt förträngningsskruv förminskar gängen till 1/4" och då passar foten på vilket standard stativ som helst. Teleskopet passar på alla vanligt förekommande stativhuvud, antingen direkt eller med hjälp av en adapterplatta.

2.7 INSTÄLLNING AV DE VRIDBARA ÖGONMUSSLORNA

Det finns som standard fyra inställningslägen med olika avstånd från ögat till linsen. Det optimala avståndet kan du ställa in individuellt.



Pos. A: Utgångsposition utan glasögon: Vrid här till moturs för att helt dra ut ögonmusslorna.

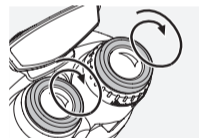

Pos. B: Utgångsposition med glasögon: Vrid båda vridögonmusslorna medurs in till sina anslag.

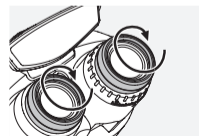

Pos. C och D: Alternativa positioner eller mellanlägen för användare både med och utan glasögon.

2.8 INSTÄLLNING AV AVSTÅNDET MELLAN ÖGONEN

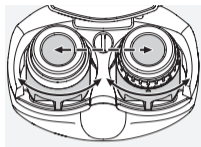

För att se en enda rund bild, vinkla båda kikartuberna till dess att avståndet mellan tuberna motsvarar avståndet mellan era ögon.

2.9 DIOPTRIJUSTERING

För att åstadkomma maximal bildkvalitet, bör man korrigera eventuell skillnad mellan höger och vänster öga.

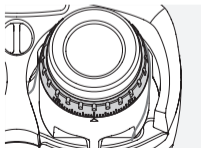

När synförmågan är lika på båda ögonen:

Dioptrijämningen är inställd till „Noll“.

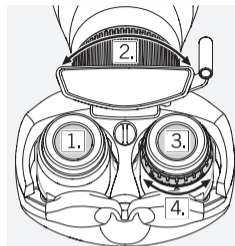

När ögonen har olika synförmåga:

1. Titta med vänster öga genom det vänstra okularet och ställ med hjälp av fokuseringsringen in skärpan på målet.
2. Titta nu med höger öga genom höger okulär på samma objekt och ställ med dioptrijämningen in optimal bildskärpa. Blunda med andra ögat.

2.10 FOKUSERING

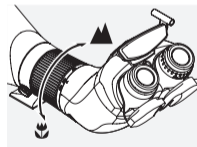

- För att fokusera på avlägsna mål, vrid fokuseringsringen mot höger (medsols).
- För att fokusera på närbelägna mål, vrid fokuseringsringen mot vänster (motsols).
- För att försäkra dig om att få en lugn bild, vrid fokuseringsringen först lite mot vänster (motsols) tills bilden blir lite oskarp. Vrid sedan ringen mot höger (medsols) tills bilden blir skarp för första gången.

Anmärkning:

Använd fokuseringsring för att löpande justera skärpan. På så vis skyddar ni era ögon mot utmattning.

2.11 KIKARSIKTHJÄLP BTX

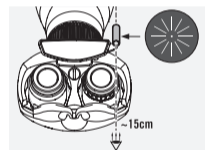

Siktet finns till för att hjälpa dig hitta målet med tubkikaren. Titta från ungefär 15 cm avstånd genom kikarsiktshjälpen och sikta in er på önskat mål med hjälp av de solformade hjälplinjerna. Sedan kan ni enkelt titta på målet med er BTX.

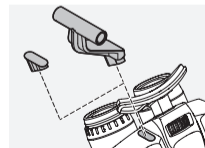

Om ni inte behöver kikarsiktshjälpen, skruva då loss den och montera istället medföljande skydd.

2.12 ANVÄNDNING AV SOLSKYDDET

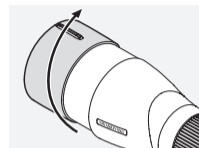

Det integrerade och ut-dragbara solskyddet eliminerar störande sidljus och skyddar frontlinsen mot regn. Det är bäst att vrida skyddet ut och in så att det roterar lite. Skyddet klickar i position både då det är fullt utdraget samt då det är inskjutet. Linsskyddet kan också användas då solskyddet är fullt utdraget.

2.13 EFTER ATT HA ANVÄNT TELESKOPET

- Sätt tillbaka linsskyddet.
- Ytterligare skydd med SOC skyddshölje
- Transport i två delar

3. *RENGÖRING OCH VÅRD*

3.1 DUK FÖR LINSPUTSNING

Man kan putsa de mycket känsliga linserna med den medföljande mikrofiberduken. Den passar frontlinsen, okularlinsen och glasögon. Håll duken ren eftersom smuts

kan skada linserna. Om duken blir smutsig kan den tvättas i ljummet tvålatten och lufttorkas. Använd den enbart för att putsa linserna med!

3.2 PUTSNING

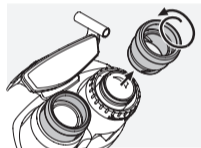

Vi har konstruerat alla element och ytor så att de inte fordrar mycket skötsel. För att bibehålla er tubkikares optiska klarhet bör ni se till att hålla glasytorna fria från smuts-, olja- och fett. När man putsar linserna, avlägsnar man först större partiklar m.h.a. en optikborste. Efter det andas man på linsen för att åstadkomma en hinna av kondensation och putsar sedan linsen med mikrofiberduken.



De andra ytorna kan man putsa med en mjuk, fuktig duk (men inte den mikrofiberduk man använder till putsning av linserna).

Finns det smuts som är svår att få bort från ögonmusslorna (t.ex. sand), kan man skruva ut dem och putsa dem var för sig.

3.3 RENGÖRING AV KIKARTUB

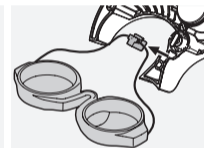
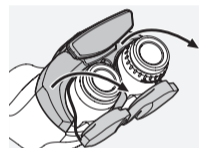
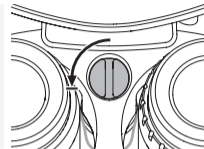

1. Ta bort pannstödet.
2. Vrid ratten 90 ° motsols och ta bort höljet.
3. Nu kan ni även ta bort okularskyddet.
4. Efter rengöring, sätt tillbaka okularskyddet och huset och vrid spärren 90 ° medurs. Sen kan ni sätta tillbaka pannstödet igen.

3.4 FÖRVARING

Du bör också förvara ditt teleskop i en väl ventilerad och mörk plats. Ett vått teleskop måste torkas innan det förvaras. Vid längre förvaring i där luftfuktigheten är hög, som i tropikerna, är en lufttät påse den bästa platsen gärna tillsammans med något fuktabsorberande medel (t.ex. kiselkuler).

3.5 KOMMENTARER

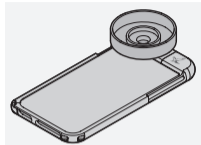

Gör om er tubkikare till teleobjektiv med PA adaptrar för iPhone®* tillgängliga från SWAROVSKI OPTIK för iPhone®* 5 / 5s / SE / 6 / 6s.



För mer information, var god referera till:
WWW.SWAROVSKIOPTIK.COM

* iPhone är ett varumärke som tillhör Apple Inc.

4. *FÖR DIN EGEN SÄKERHET*

4.1 VARNING!



Titta aldrig mot solen med tubkikaren! Det orsakar ögonskador!

4.2 ALLMÄN INFORMATION

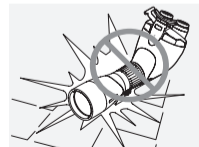

Skydda tubkikaren mot skakningar och stötar.

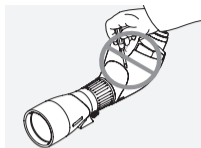

För att garantier skall gälla skall man utföra service och reparationer hos SWAROVSKI OPTIK Absam (Austria) eller SWAROVSKI OPTIK North America.

Anmärkning:

Serienumret för er BTX tubkikare finns på bajonetten.

Kiitämme sinua SWAROVSKI OPTIK tuotteen valinnasta. Jos sinulla on kysyttävää, ota yhteyttä SWAROVSKI OPTIK jälleenmyyjäsi tai suoraan meihin WWW.SWAROVSKIOPTIK.COM.

Samtliga angivna specifikationer är typiska värden.

Ändringar i utförande och leverans samt tryckfel förbehålles.

1. KATSAUS

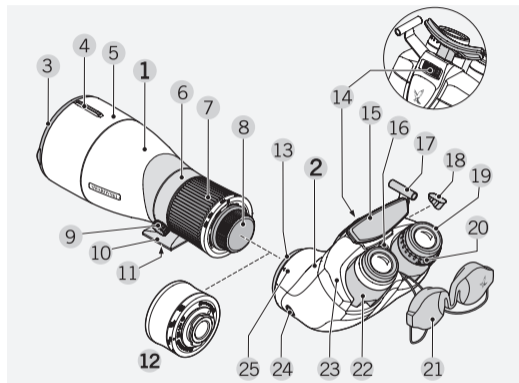

- 1 Objektiivi (65, 85, 95)
- 2 Okulaarimoduuli BTX
- 3 Objektiivin suoja
- 4 Tähtäysapu

- 5 Häikäisy suoja
- 6 Jalustan rengas
- 7 Tarkennussarjan kaulus
- 8 Bajonettisuoja

- 9 Lukitusruuvi
- 10 Jalustan jalka
- 11 Jalustan kiinnityskierre
- 12 ME 1,7x telejatke
- 13 Bajonettisuoja
- 14 Otsatuen säätörengas
- 15 Otsatuki (irrotettava tuki)
- 16 Kotelon lukituksen avaus
- 17 Tähtäysapu BTX
- 18 Peitelevy etsimen kiinnitykselle
- 19 Silmäkupit
- 20 Diopterin tasaus
- 21 Okulaarin suojakansi
- 22 Okulaarit
- 23 Kotelo
- 24 Vapautuspainike
- 25 Suurennuksen nuoli

2. KÄYTTÖ

2.1 POISTA SUOJAJEITTO

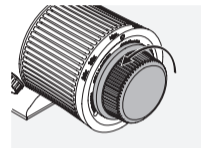

Runko vaihdettavilla okulaareilla, objektiivi
Irrota suoja kääntämällä bajonettisuojaa vastapäivään.

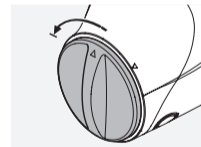

Runko vaihdettavilla okulaareilla, bajonettisuoja
Irrota bajonettisuoja rungosta vaihdettavilla okulaareilla
kääntämällä vastapäivään.

2.2 KOKOA OBJEKTIIVI JA RUNKO VAIHDETTAVILLA OKULAAREILLA

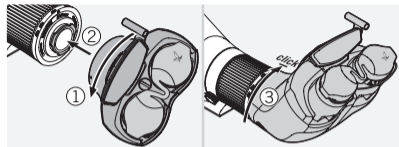

- Kohdista okulaarin ohjausmerkki (indeksipiste) objektiivin ohjausmerkin kanssa.

- Käännä runkoa vaihdettavilla okulaareilla myötäpäivään kunnes salpanaksahtaa kiinni.

- Pura painamalla rungon vaihdettavilla okulaareilla vapautuspainiketta ja käännä sitä vastapäivään kunnes se irtoaa vapaasti.

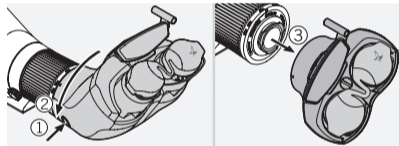

2.3 IRROTA OBJEKTIIVIN SUOJAT

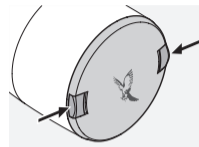

2.4 OKULAARIN SUOJUKSEN POISTAMINEN JA PAIKALLEEN ASENNUS



Nostamalla varovasti okulaarin suojusta voit taittaa sen alas ja asettaa sen okulaarin alapuolelle. Voit myös vetää okulaarin suojuksen hihnat molempien okulaarien välistä ja antaa suojuksen roikkua siitä.

2.5 OTSATUEN PAIKALLEEN ASENNUS

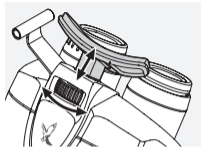

Käännä säätörengasta asettaaksesi otsatuen korkeammalle tai alemmaksi.

2.6 ASENNUS KOLMIJALAN ALUSTAAN

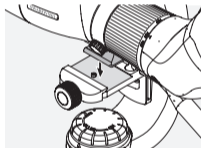

SWAROVSKI OPTIK kolmijalan alusta Kolmijalka (AS) sopii uuteen SWAROVSKI OPTIK PTH ammattimaiseen kolmijalan päähän.

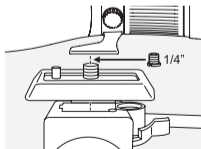

Muut kolmijalan alustat Kiinnityslevyssä on päällimmäisenä 3/8 tuuman kierre. Pie-nennyskierteen alla kierre on 1/4 tuumaa. Kaukoputki sopii kaikkiin tavanomaisiin kolmijalan alustoihin, joko suoraan tai sovitinlevyn avulla.

2.7 KÄÄNNETTÄVÄN SILMÄSUPPILON SÄÄTÖ

Käytössäsi on pääsääntöisesti neljä eri säätöasentoa, joissa silmän ja linssin väli vaihtelee. Voit säätää itse optimaalisen välin.



Asento A: Lähtöasento ilman silmälaseja: Kierrä okulaareja vastapäivään siten, että ne irtoavat kokonaan.

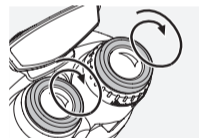

Asento B: Lähtöasento silmälasien kanssa: Kierrä kierrettävät okulaarit myötäpäivään vasteeseen asti sisään.



Asennot C ja D: Vaihtoehtoiset asennot/väliasennot silmälasien käyttäjille ja silmälasittomille.

2.8 SILMÄVÄLIN SÄÄTÖ

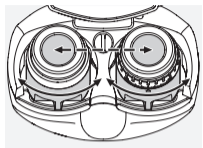

Taivuta molempia okulaareja niin leveälle, että silmäväli on sinulle optimaalinen ja näet yhden pyöreän kuvan.

2.9 SILMIEN VÄLISEN VOIMAKKUUSERON KORJAAMINEN

Jotta kuva saadaan optimaalisen tarkaksi, on oikean ja vasemman silmän välinen näöntarkkuuden ero korjattava.

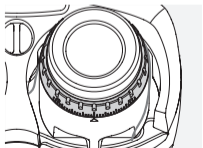

Jos molemmissa silmissä sama näkökyky:

Diopterin tasaus on asetettu nolnaan.

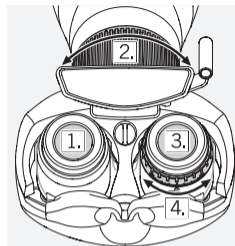

Jos silmien näkökyvyssä on ero:

1. Katso vasemmalla silmällä vasemmasta okulaarista ja säädä tarkennuksen säätörengaalla valitun kohteen tarkkuus.
2. Katso nyt oikealla silmällä oikean okulaarin läpi samaan kohteeseen ja säädä diopterin tasauksen avulla optimaalinen kuvantarkkuus. Pidä toinen silmä suljettuna.

2.10 TARKENNUS

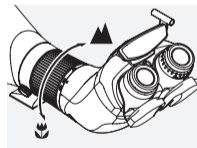

- Katsottaessa kaukana olevaa kohdetta, kierrä tarkennusrenkas oikealle (myötäpäivään).
- Kiertämällä tarkennusrengasta vasemmalle (vasta-päivään), voit katsoa lähellä olevia kohteita.
- Jotta katselu ei rasittaisi silmiä, kierrä tarkennusrenkaasta ensin hieman vasemmalle (vastapäivään) kunnes kuva on hieman epätarkka. Tämän jälkeen kierrä tarkennusrenkaasta oikealle (myötäpäivään) kunnes kuva on silmillesi niin tarkka kuin mahdollista.

Hyödyllinen vihje:

Käytä kaukoputken tarkennuksen säätörengasta jatkuvaan tarkennukseen. Tällä tavalla suojelet silmiäsi väsymiseltä.

2.11 TÄHTÄYSAPU BTX

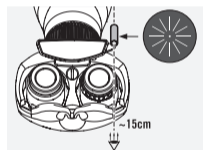

Etsimen avulla kaukoputki on helpompi kohdistaa katsottavaan kohteeseen.

Ota vain haluttu kohde auringon muotoon sijoitettujen kohdistusviivojen avulla tähtäimeen noin 15 cm:n katselueta-isytydellä. Sen jälkeen voit katsoa kohdennettua kohdetta mukavasti tähtäysapu BTX:llä.

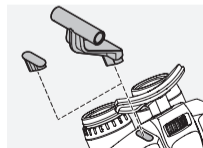

Jos et tarvitse tähtäintä, ruuvaa se irti ja laita se mukana toimitettuun suojaan.

2.12 VASTAVALOSUOJAN KÄYTTÖ

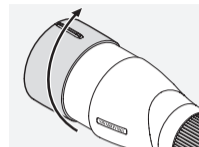

Sisäänrakennettu, ulosvedettävä vastavalosuoja ehkäisee häiritsevän sivus-ta tulevan valon ja suojaa objektiivilins-siä sateelta. Vastavalosuoja saati parhaiten ulos ja sisään liu'uttamalla sitä hieman pyörittävällä liikkeellä. Se napsahtaa molemmissa ääripäissä. Etulinssin suoja voidaan käyttää myös silloin kun vastavalosuoja on ulosvedettynä.

2.13 TELESKOOPIN KÄYTÖN JÄLKEEN

- Aseta etulinssinsuoja paikoilleen.
- SOC- suojakotelo lisäsuojaa
- Kuljetus kahdessa osassa

3.

HUOLTO JA KUNNOSSAPITO

3.1 PUHDISTUSLIINA

Arat linssipinnat voidaan puhdistaa pakkauksessa mukana seuraavalla mikrokuituliinalla. Se käy okulaari-, objektiiv-, ja silmälasilinsseille. Pidä liina aina puhtaana

koska lika voi vaurioittaa linssipintoja. Liinan voi pestä kädenlämpöisessä saippuavedessä ja jättää kuivumaan. Käytä liinaa ainoastaan linssipintojen puhdistamiseen.

3.2 PUHDISTUS

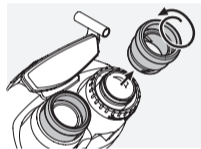

Kaikki elementit ja pinnat on suunniteltu siten, että ne kaipaavat mahdollisimman vähän puhdistusta. Kaukoputkesi optinen kirkkaus säilyy kauan kun pidät linssipinnat puhtaina ja vältät öljyä ja rasvoja. Kun puhdistat linssipintoja, poista irtonainen lika ensin optisella linssiharjalla. Viimeistele puhdistus henkäisemällä linssipinnalle, ja pyyhi tiivistynyt höyrykalvo pois kostealla liinalla.



Runko on paras puhdistaa pehmeällä, kostealla kankaalla (älä käytä tähän puhdistusliinaa). Vaikeasti puhdistettavan lian (esim. hiekka) voi helposti huuhdella pois kiertämällä okulaarit irti.

3.3 KOTELON PUHDISTUS

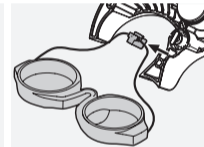
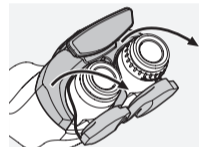
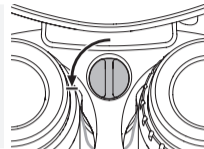

1. Irrota otsatuki.
2. Käännä lukitusta 90 ° vastapäivään ja poista kotelo.
3. Voit poistaa myös okulaarin suojuksen.
4. Kiinnitä okulaarin suojuksen ja kotelo puhdistuksen jälkeen ja käännä lukitusta 90 ° myötäpäivään. Lopuksi voit kiinnittää otsatuen taas paikalleen.

3.4 SÄILYTYS

Säilytä myös teleskooppi hyvin tuuletetussa ja pimeässä tilassa. Märkä teleskooppi on kuivattava, ennen kuin se asetetaan säilytykseen. Trooppisessa ilmastossa tai kun kosteusprosentti on suuri, paras säilytystapa on ilmatiivis pakkaus, jonka sisälle laitetaan kosteutta poistavaa ainetta (esim. kvartsi-geeliä).

3.5 HUOMAUTUKSIA

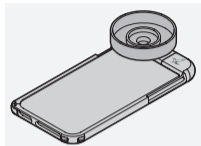

Tee kaukoputkestasi kauko-objektiivi iPhone®*-puhelimelle tarkoitettulla PA-adapterilla, SWAROVSKI OPTIK sopii seuraaviin iPhone®*-puhelimiin: 5/5s/SE/6/6s.



Lisätietoja osoitteesta:
WWW.SWAROVSKIOPTIK.COM

* iPhone on Apple Inc:n tavaramerkki.

4.

TURVALLISUUS ENSIN

4.1 VAROITUS!



Älä koskaan katso kaukoputkella suoraan aurin-koon. Se voi vahingoittaa silmiä.

4.2 YLEISIÄ OHJEITA

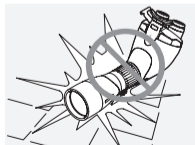

Suojaa kaukoputki kolhuilta ja hiekanjyviltä.

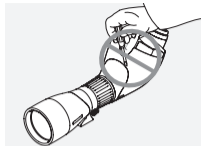

Korjaus ja huolto tapahtuu ainoastaan SWAROVSKI OPTIK Absam (Austria) tai SWAROVSKI OPTIK North America toimesta. Kaikki huolto- ja korjaustyöt muilla kuin alkuperäisillä varaosilla voivat vaikuttaa takuuseen.

Hyödyllinen vihje:

Oman BTX-kaukoputkesi sarjanumeron löydät pikaliittimestä.

Tak for, at du har valgt dette produkt fra SWAROVSKI OPTIK. I tilfælde af spørgsmål bedes du henvende dig til din forhandler eller direkte til os på WWW.SWAROVSKIOPTIK.COM.

Kaikki annetut tiedot ovat tyypillisiä arvoja.

SWAROVSKI OPTIK pidättää oikeuden suunnittelun ja toimituksen muuttamiseen. SWAROVSKI OPTIK ei hyväksy mitään vastuuta painovirheistä.

1. OVERSIGT

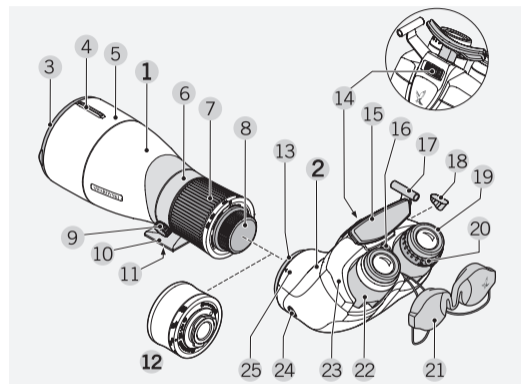

- 1 Objektivmodul (65, 85, 95)
- 2 Okularmodul BTX
- 3 Objektivbeskyttelsesdæksel
- 4 Sigtehjælp

- 5 Solskærm
- 6 Stativring
- 7 Justeringsfokuseringsring
- 8 Bajonet-beskyttelseskappe

- 9 Klemkrue
- 10 Stativfod
- 11 Forbindelsestråd for stativ
- 12 ME 1,7x forlænger
- 13 Bajonet-beskyttelseskappe
- 14 Justeringsring til pandestøtte
- 15 Pandestøtte (aftagelig udgave)
- 16 Justeringshus
- 17 Sigtehjælp BTX
- 18 Afskærmning på visirpåskruiningsgevindet
- 19 Øjestykker
- 20 Dioptrisk justeringsområde
- 21 Okularbeskyttelsesdæksel
- 22 Okularfinner
- 23 Hus
- 24 Frigivelsesknop
- 25 Indikatorpil til forstørrelse

2. BETJENING

2.1 FJERN BESKYTTELSESAFDÆKNING

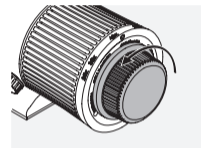

Bajonet-beskyttelseskappen objektivmodul
Drej bajonet-beskyttelseskappen for at fjerne dækslet, mod uret.

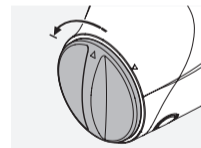

Bajonet-beskyttelseskappen udskiftningsokular
Fjern dækslet på bajonet-beskyttelseskappen udskiftningsokular ved at dreje mod uret.

2.2 SAML OBJEKTIVMODUL OG UDSKIFTNINGSOKULAR

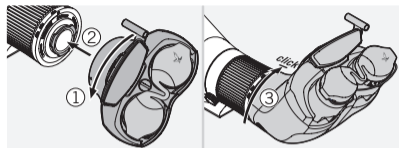

- Bring mærket (indekspunkt) på udsiftningsokularet i overensstemmelse med mærket på objektivmodulet.

- Drej udsiftningsokularet med uret til det går i hak.

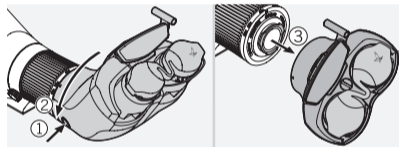

- For afmontering tryk frigivelsesknappen på udsiftningsokularet og drej det mod uret til det er frit og kan fjernes.

2.3 FJERN OBJEKTIVBESKYTTELSESDÆKSEL

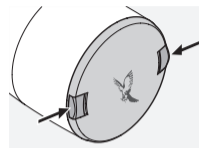

2.4 OKULARBESKYTTELSESDÆKSEL KAN AFTAGES OG LÅSES FAST

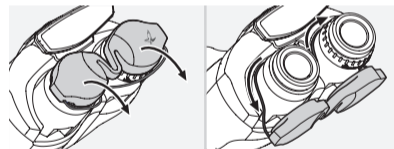

Ved forsigtigt at løfte kan du folde beskyttelsesdækslet sammen og låse det fast på undersiden af okularet. Alternativt er det også muligt at føre beskyttelsesstropperne mellem de to okularer, og lade dækslet hænge ned.

2.5 INDSTILLING AF PANDESTØTTE

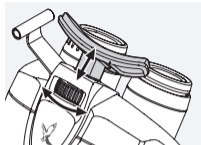

For at gøre pandestøtten højere eller lavere, drejer du på justeringsfokuseringsringen.

2.6 MONTERING PÅ STATIVHOVEDET

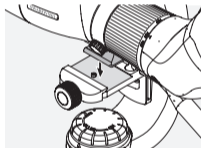

SWAROVSKI OPTIK stativhoved
Stativfoden (AS) passer direkte ind i det nye SWAROVSKI OPTIK PTH professionelle stativhoved.

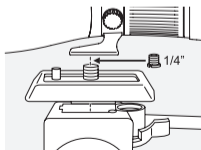

Andre stativhoveder
Stativfoden har et påskruningsgevind på 3/8" UNC. Den indsatte skrue reducerer påskruningsgevindet til 1/4" UNC. Teleskopet passer således på ethvert standard stativhoved, enten direkte eller ved hjælp af en adapter.

2.7 INDSTILLING AF ØJESTYKKET

Der er fire forskellige indstillingsmuligheder med forskellig afstand mellem øjet og linsen. Du kan indstille den optimale afstand individuelt.



Pos. A: Udgangsposition uden briller: Drej øjestykkerne helt ud i retning mod uret.

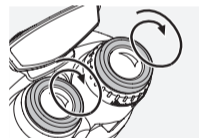

Pos. B: Udgangsposition med briller: Drej begge drejelige øjestykker så langt ind som muligt i retning med uret.

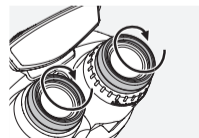

Pos. C og D: Alternative positioner og mellempositioner for personer med og uden briller.

2.8 INDSTILLING AF ØJENAFSTANDEN

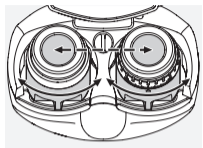

For at se et enkelt rundt billede, bøj begge okularer så bredt ud, indtil at din øjenafstand er optimalt indstillet.

2.9 DIOPTRISK JUSTERINGSOMRÅDE

For at opnå en optimal billedkvalitet skal den eventuelt divergerende synsevne på det venstre og det højre øje udlignes.

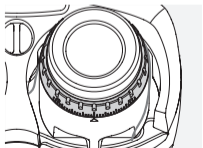

Anvendelse ved ens synsevne på begge øjne:

Det dioptriske justeringsområde er nulstillet.

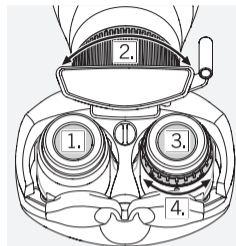

Anvendelse ved forskellig synsevne på begge øjne:

1. Kig gennem det venstre okular med dit venstre øje og indstil billedskarpheeden på et udvalgt objekt med justeringsfokuseringsringen.
2. Se nu med højre øje gennem højre okular på den samme genstand, og indstil på den optimale billedskarpheed ved hjælp af det dioptriske justeringsområde. Hold det andet øje lukket hele tiden.

2.10 INDSTILLING AF BILLEDSKARPHEDEN

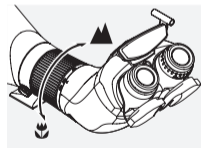

- Drej indstillingsringen til fokuseringen mod højre (med uret) for objekter på lang afstand.
- Hvis du drejer indstillingsringen mod venstre (mod uret), kan du observere objekter på kort afstand.
- For at sikre, at du ikke bliver træt under observationen, skal du dreje indstillingsringen til fokuseringen lidt mod venstre (mod uret), indtil billedet bliver lettere uskarpt. Derefter skal du dreje indstillingsringen mod højre (med uret), indtil den maksimale billedskarpheed opnås første gang.

Bemærk:

Brug teleskopets fokuseringsring til løbende at stille skarpt. Herved beskytter du dine øjne imod træthed.

2.11 SIGTEHJÆLP BTX

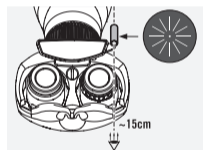

Den monterede sigtehjælp skal hjælpe dig med at rette teleskopet mod objektet, der skal observeres.

Peg blot på det ønskede objekt med de solformede orienteringslinjer på sigtehjælpen i en sigteafstand på cirka 15 cm. Derefter kan du nemt se på objektet, der sigtes mod med BTX.

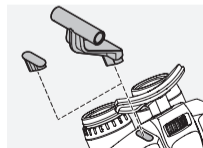

Hvis du ikke har brug for den monterede sigtehjælp, skru det af og sæt det leverede dæksel på.

2.12 BRUG AF SOLSKÆRMEN

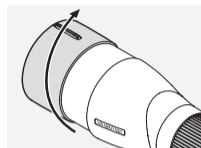

Den integrerede solskærm, der kan trækkes ud, beskytter mod forstyrrende lys fra siden og beskytter objektivet mod regnvand. Du kan skubbe solskærmen ind og ud med en let drejebævegelse. Solskærmen går i hak, når den er skubbet ud eller ind. Beskyttelsesdækslet til objektivet kan også bruges, når solskærmen er skubbet ud.

2.13 EFTER BRUG AF TELESKOPET

- Sæt beskyttelsesdækslet til objektivet på igen.
- Ekstra beskyttelse med SOC-beskyttelseshylster
- Transport i to dele

3. *PLEJE OG VEDLIGEHOLDELSE*

3.1 RENGØRINGSKLUD

Med specialkluden af mikrofibere kan du rengøre selv de mest følsomme overflader af glas. Den er egnet til objek tiver, okularer og briller. Hold rengøringskluden ren,

da urenheder kan beskadige linsernes overflade. Hvis kluden er snavset, kan du vaske den i håndvarmt sæbevand og lade den lufttørre. Brug den udelukkende til rengøring af glasflader!

3.2 RENGØRING

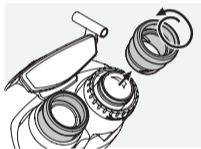

Alle komponenter og overflader er lette at pleje. Hold glasoverfladerne fri for snavs, olie og fedt, så teleskopets fantastiske optiske kvalitet vedligeholdes. Fjern først de større partikler med en optikpensel for at rengøre optikken. Til den efterfølgende grundige rengøring anbefaler vi, at du ånder let på glasset og rengør det med rengøringskluden.



Teleskopet plejes bedst med en blød, fugtig pudseklud (brug ikke optik-rengøringskluden). Hvis teleskopet er meget snavset (fx sand), kan øjestykkerne skrues helt af, så det er nemt at gøre okularet rent.

3.3 RENGØRING AF HUSET

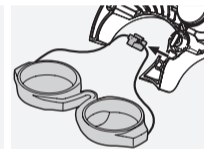
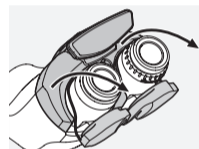
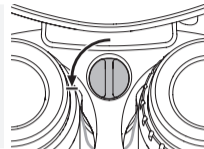

1. Tag pandestøtten af.
2. Drej lukningen 90° mod uret og fjern huset.
3. Nu kan du også tage okularbeskyttelsesdækslet af.
4. Efter rengøring monteres okular-dækslet igen så vel som huset og lukningen drejes 90 ° med uret. Endelig kan du sætte pandestøtten på igen.

3.4 OPBEVARING

Dit teleskop bør opbevares et ventileret og mørkt sted. Et vådt teleskop skal tørres inden opbevaringen. I tropiske områder eller områder med stor luftfugtighed er det bedste opbevaringssted en lufttæt beholder med et middel, der absorberer fugtigheden (fx silicagel).

3.5 KOMMENTARER

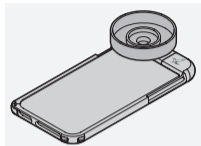

Lav dit teleskop om til et teleobjektiv med PA-adaptore til iPhone®* tilgængelige fra SWAROVSKI OPTIK for iPhone®* 5/5s/SE/6/6s.



Yderligere oplysninger se under:
WWW.SWAROVSKIOPTIK.COM

* iPhone er et varemærke tilhørende Apple Inc.

4. *FOR DIN SIKKERHED*

4.1 ADVARSEL!



Kig ikke ind i solen med teleskopet! Det kan medføre, at dine øjne tager skade!

4.2 GENERELLE ANVISNINGER

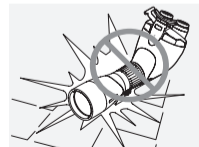

Beskyt dit teleskop mod stød.

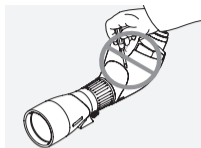

Reparation og servicearbejde må kun udføres af SWAROVSKI OPTIK Absam (Austria) eller SWAROVSKI OPTIK North America og enhver form for arbejde af ikke-autoriserede parter medfører at garantien bortfalder.

Bemærk:

Serienummeret til din BTX teleskopet findes på bajonetten.

Мы благодарим Вас за выбор изделия от SWAROVSKI OPTIK. Если у Вас возникнут вопросы, пожалуйста, обращайтесь к нашему дилеру в Вашем регионе или непосредственно на WWW.SWAROVSKIOPTIK.COM.

Alle angivne specifikationer er typiske værdier.

Der tages forbehold for ændringer i udførelse og levering samt trykfejl.

1. ОБЗОР

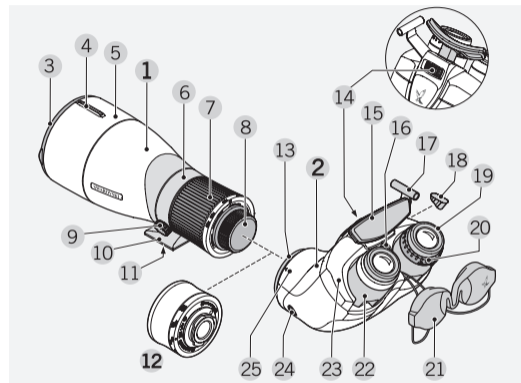

1 Модуль объектива (65, 85, 95)

5 Солнцезащитная бленда

2 Окулярный модуль ВТХ

6 Штативное кольцо

3 Защитная крышка объектива

7 Кольцо для фокусировки

4 Приспособление для прицеливания

8 Байонетная защитная крышка

9 Стопорный винт

10 Ножка штатива

11 Резьба для присоединения штатива

12 ME 1,7x насадка для увеличения

13 Байонетная защитная крышка

14 Установочное кольцо для налобника

15 Налобник (съемная накладка)

16 Разблокировка кожуха

17 Приспособление для прицеливания ВТХ

18 Крышка разъема

19 Наглазники

20 Диоптрическая настройка

21 Защитная крышка окуляра

22 Гребни окуляра

23 Кожух

24 Кнопка отсоединения

25 Стрелка указателя увеличения

2. ПРИМЕНЕНИЕ

2.1 СНИМИТЕ ЗАЩИТНУЮ КРЫШКУ

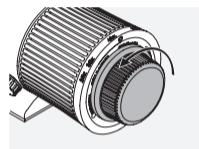

Модуль объектива с байонетной защитной крышкой
Для снятия крышки нужно повернуть байонетную защитную крышку против часовой стрелки.

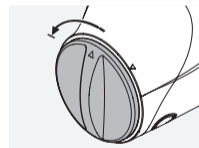

Модуль окуляра с байонетной защитной крышкой
Снимите байонетную защитную крышку с модуля окуляра поворотом против часовой стрелки.

2.2 УСТАНОВИТЕ МОДУЛЬ ОБЪЕКТИВА И МОДУЛЬ ОКУЛЯРА

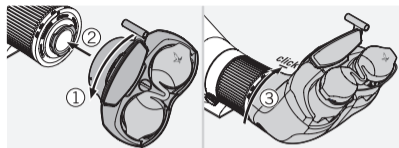

- Совместите отметку (индексную точку) модуля окуляра с отметкой модуля объектива.

- Поверните модуль окуляра по часовой стрелке так, чтобы фиксатор защелкнулся.

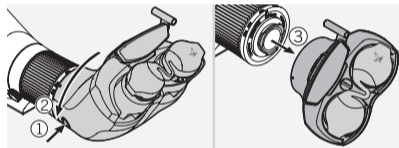

- Для разборки нажмите кнопку отсоединения на модуле окуляра, повернув его против часовой стрелки настолько, чтобы он свободно высвободился.

2.3 СНЯТИЕ ЗАЩИТНОЙ КРЫШКИ ОБЪЕКТИВА

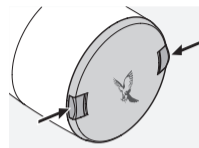

2.4 СНЯТИЕ И ФИКСАЦИЯ ЗАЩИТНОЙ КРЫШКИ ОКУЛЯРА

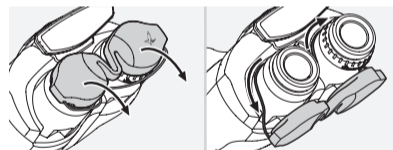

Приподнимите и откиньте защитную крышку окуляра, затем зафиксируйте ее в нижней части окуляра. Можно также протянуть ремешок защитной крышки между гребнями окуляров и оставить крышку в подвешенном положении.

2.5 РЕГУЛИРОВКА НАЛОБНИКА

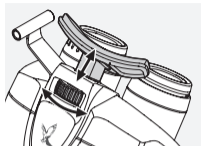

Для регулировки высоты налобника вращайте установочное кольцо.

2.6 МОНТАЖ НА ГОЛОВУ ШТАТИВА

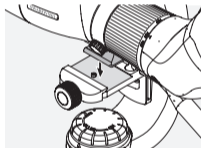

Голова штатива SWAROVSKI OPTIK
Опора штатива (AS) подходит к новой профессиональной PTN голове штатива SWAROVSKI OPTIK.

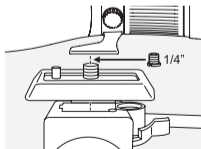

Прочие головы штатива
В месте крепления к штативу находится отверстие с резьбой 3/8 и UNC. Использование переходника позволяет перейти на резьбу 1/4 и UNC. Телескоп подходит к любой стандартной голове штатива непосредственно либо с помощью пластины адаптера.

2.7 РЕГУЛИРОВКА НАГЛАЗНИКОВ

Всего, в вашем распоряжении четыре отдельные позиции, соответствующие различным расстояниям от глаза до линзы. Оптимальное расстояние можно подбирать в индивидуальном порядке.



Поз. А: Исходная позиция без очков: Полностью выдвиньте наглазники на себя, вращая их против часовой стрелки.

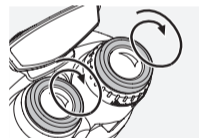

Поз. Б: Исходная позиция в очках: Вкрутите оба поворотных наглазника до упора, вращая их по часовой стрелке.

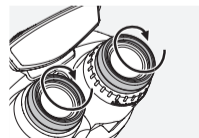

Поз. В и Г: Альтернативные позиции, т.е. промежуточные ступени для тех, кто носит и не носит очки.

2.8 РЕГУЛИРОВКА МЕЖЗРАЧКОВОГО РАССТОЯНИЯ

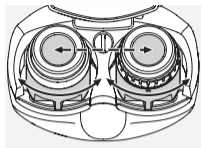

Для того чтобы видеть одно круглое поле, разведите гребни окуляров для настройки оптимального расстояния между глазами.

2.9 ДИОПТРИЧЕСКАЯ НАСТРОЙКА

Для получения оптимального качества отображения наблюдаемого объекта иногда требуется дополнительная фокусировка с учетом оптической резкости.

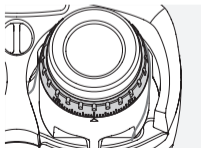

Использование прибора людьми без аметропии левого и правого глаза:

Диоптрическая настройка установлена на „ноль“.

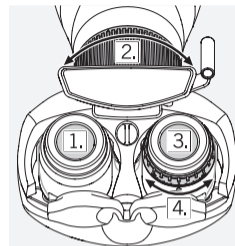

Использование прибора с аметропией левого и правого глаза:

1. Посмотрите левым глазом через левый окуляр и настройте резкость изображения выбранного объекта с помощью установочного кольца для фокусировки.
2. Теперь посмотрите правым глазом через правый окуляр на тот же объект и с помощью устройства диоптрической настройки наведите оптимальную резкость. Второй глаз должен быть постоянно закрытым.

2.10 НАСТРОЙКА РЕЗКОСТИ ИЗОБРАЖЕНИЯ

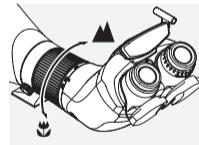

- Для наблюдения за удаленными объектами поверните кольцо для фокусировки вправо (по часовой стрелке).
- Вращая кольцо для фокусировки влево (против часовой стрелки), Вы можете выполнить фокусировку на объекты на небольшом расстоянии.
- При продолжительном наблюдении рекомендуется повернуть кольцо для фокусировки немного влево (против часовой стрелки), чтобы снизить резкость изображения. Затем вращайте кольцо вправо (по часовой стрелке) до получения максимально резкого изображения.

Примечание:

Используйте установочное кольцо для фокусировки телескопа для подстройки. Это снижает напряжение глаз.

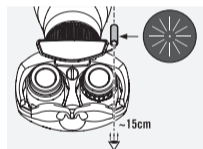
2.11 ПРИСПОСОБЛЕНИЕ ДЛЯ ПРИЦЕЛИВАНИЯ ВТХ

Указанное устройство предназначено для облегчения наводки зрительной трубы на объект.

Наведите прибор на нужный объект с помощью ориентировочных линий приспособления для прицеливания в форме солнца на расстоянии обзора около 15 см. После этого можно удобно наблюдать за объектом с помощью ВТХ.

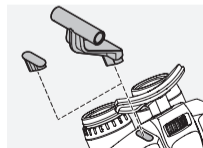

Если установленное приспособление для прицеливания не нужно, открутите его и установите входящую в комплект поставки крышку.

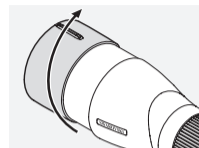
2.12 ПРИМЕНЕНИЕ СОЛЦЕЗАЩИТНОЙ БЛЕНДЫ

Встроенная выдвижная солнцезащитная бленда защищает наблюдателя от яркого света, а также предохраняет объектив от попадания на него капель дождя. Бленда устанавливается и убирается легким вращением. В рабочем и не рабочем положении бленда фиксируется. Защитную крышку объектива можно устанавливать даже, когда выдвинута бленда.

2.13 ПОСЛЕ ИСПОЛЬЗОВАНИЯ ТЕЛЕСКОПА

- Установите на место защитные крышки.
- Дополнительная защита – SOC защитный чехол для
- Транспортировка, две части

**3.
ОБСЛУЖИВАНИЕ И УХОД****3.1 ЧИСТЯЩАЯ САЛФЕТКА**

С помощью специальной салфетки из микрофазера Вы можете самостоятельно протирать чувствительные поверхности стекол. Она подходит и для объективов, и

для окуляров, и для очков. Салфетка должна быть чистой, иначе загрязнения на ее поверхности могут стать причиной повреждения стекол. Если салфетка испачкана, ее можно постирать в теплом мыльном растворе с последующей сушкой на воздухе. Ее следует применять исключительно для ухода за стеклами оптических приборов!

3.2 УХОД ЗА ОПТИЧЕСКИМ ПРИБОРОМ

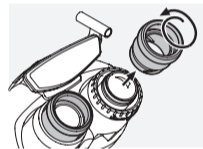

Конструкция всех элементов и поверхностей изделия обеспечивает легкий уход. Для сохранения отличных оптических характеристики телескопа в течение длительного времени стеклянные поверхности следует очищать от грязи, масла и жира. При загрязнении оптики с ее поверхности сначала с помощью специальной кисточки удаляют крупные частицы. Для последующей глубокой чистки рекомендуется слегка подышать на стекло, а затем протереть его чистящей салфеткой.



Загрязнения на корпусе лучше всего удалять при помощи влажной мягкой ткани (не используйте с этой целью чистящую салфетку для оптики).

При сильном загрязнении (например, песком) наглазники можно полностью вывернуть, что делает их чистку еще проще.

3.3 ОЧИСТКА КОЖУХА

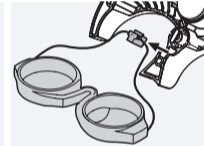
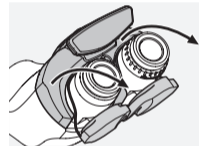
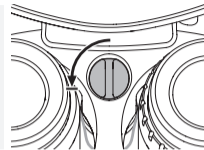

1. Снимите налобник.
2. Поверните фиксатор на 90° против часовой стрелки и снимите кожух.
3. Теперь можно снять защитную крышку окуляра.
4. После завершения очистки установите на место защитную крышку окуляра и кожух и поверните фиксатор на 90° по часовой стрелке. После этого можно установить на место налобник.

3.4 ХРАНЕНИЕ

Также телескоп необходимо хранить в хорошо проветриваемом и темном месте. Намокший телескоп перед хранением нужно протереть насухо. В тропиках и в регионах с повышенной влажностью идеальное место хранения – герметичная емкость с абсорбентом влаги (силикагелем).

3.5 КОММЕНТАРИИ

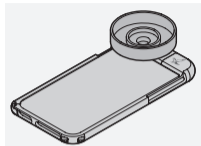

Превратите телескоп в телеобъектив с помощью адаптеров РА для iPhone®* от SWAROVSKI OPTIK для iPhone®* 5/5s/SE/6/6s.



Подробности читайте здесь:
WWW.SWAROVSKIOPTIK.COM

* iPhone является товарным знаком компании Apple Inc.

4.

УКАЗАНИЯ ПО ТЕХНИКЕ БЕЗОПАСНОСТИ

4.1 ОСТОРОЖНО!



Запрещается направлять зрительную трубу на солнце!
Опасно для глаз!

4.2 ОБЩИЕ ПРАВИЛА ЭКСПЛУАТАЦИИ

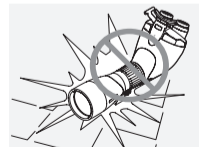

Оберегайте зрительную трубу от ударов.

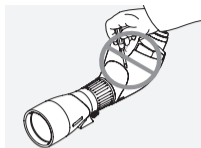

Ремонт и обслуживание должны осуществляться только либо SWAROVSKI OPTIK Absam (Австрия) или SWAROVSKI OPTIK Северная Америка. Любые работы неуполномоченной стороной приводят к потере гарантии.

Примечание:

Серийный номер телескопа BTX T указан на байонете.

Все указанные спецификации являются типичными значениями.

Мы оставляем за собой право вносить изменения, касающиеся конструкции и поставки изделий.
Мы не несем ответственности за ошибки печати.

GARANTIE

Mit diesem SWAROVSKI OPTIK Produkt haben Sie ein hochwertiges Qualitätserzeugnis erworben, für das wir eine weltweit gültige Garantie von 10 Jahren ab Kauf gemäß folgenden Bedingungen gewähren:

Beim Auftreten von Material- und/oder Fertigungsfehlern übernehmen wir für die gesamte Laufzeit der Garantie die Materialkosten, wobei wir uns vorbehalten, das Gerät oder den defekten Teil nach eigenem Ermessen instandzusetzen oder auszutauschen. Während der ersten fünf Jahre übernehmen wir zusätzlich auch die Kosten für die Arbeit.

Durch die Garantie wird die gesetzliche Gewährleistungspflicht nicht eingeschränkt. Bei Änderung der Produktpalette behalten wir uns das Recht vor, defekte Geräte zu reparieren oder durch gleichwertige zu ersetzen.

Die Garantie gilt nicht bei Reparaturen durch einen nicht von uns autorisierten Servicedienst und bei Schäden, die durch unsachgemäßen Gebrauch verursacht wurden; ebenso nicht für mittelbare oder unmittelbare Schäden, die durch Defekte am Gerät entstanden sind. Weiters sind von der Garantie alle Ausstattungsteile ausgeschlossen, die einem natürlichen Verschleiß unterliegen, wie Augenmuscheln, Tragriemen, Behältnisse, Armierungen etc.

Die Garantie hat nur dann Gültigkeit, wenn dieses Garantie/Service-Dokument am Kauftag vom Fachhändler ordnungsgemäß mit Datum, Stempel und Unterschrift versehen worden ist.

Im Garantiefalle sowie auch zur Vornahme von Service- und/oder Reparaturarbeiten übergeben Sie bitte das Gerät samt diesem Garantie/Service-Dokument Ihrem SWAROVSKI OPTIK Fachhändler oder senden es, frei Haus, direkt an unsere Adresse. Geräte, denen dieses Garantie/Service-Dokument nicht beigegeben ist, werden grundsätzlich kostenpflichtig repariert. Die Retoursendung, versichert (Transportmittel nach unserer Wahl), erfolgt im Falle von Garantireparaturen gratis, ansonst gegen Berechnung. Bei Versand ins Ausland gehen eventuelle ausländische Zoll- bzw. Fiskalabgaben zu Lasten des Empfängers.

Diese Garantie wird von SWAROVSKI OPTIK KG, Absam, Österreich, gegeben. Gerichtsstand ist Innsbruck; es gilt österreichisches Recht.

Sofern in einzelnen Ländern andere Garantien/Gewährleistungen (gesetzliche oder freiwillige) zugesagt sind, müssen diese vom jeweiligen Importeur bzw. Fachhändler erfüllt werden. SWAROVSKI OPTIK KG, Absam, Österreich, kann dafür nur eintreten, sofern eine gesetzliche Pflicht dazu besteht.

WARRANTY

In procuring this optical product from SWAROVSKI OPTIK you now own a top-quality instrument for which we grant a worldwide warranty of 10 years from the date of purchase in accordance with the following conditions:

If defects in material and/or workmanship appear, we will take over material costs for the entire warranty period. We reserve the right in such instances to repair or replace the instrument or the defective part at our discretion. During the first five years we will take over the costs for materials and work.

This guarantee in no way limits the statutory warranty obligations. In the event that the range of products is changed, we reserve the right to repair defective instruments or to replace them with those of equal value.

We undertake no liability for repairs carried out by a repair shop which has not been authorized by us, nor for damages caused by improper use, nor for direct or indirect damages brought about by defects on the instrument. In addition, all parts are excluded from the warranty which are subject to natural wear, such as eye cups, carry straps, cases, armouring, etc.

This warranty is valid only when this warranty/service document has been duly dated, stamped and signed by the Authorized dealer on the day of purchase.

In a warranty case and as well for service and/or repair work please present the instrument to your authorized SWAROVSKI OPTIK dealer together with this warranty/service document or send it, delivery-free, directly to our address. Instruments sent without the warranty/service document enclosed will be repaired and the costs charged to the customer. The return shipment of the instrument, insured (means of transport at our discretion), is free of charge in the case of repairs covered under warranty, otherwise charged to the customer. For shipments to foreign countries any foreign customs duties or fiscal charges are charged to the recipient.

This warranty is given by SWAROVSKI OPTIK KG, Absam, Austria. The place of jurisdiction is Innsbruck; Austrian law applies.

Insofar as other guarantees/warranties (whether legally or voluntary) are pledged in individual countries, these must be fulfilled by the respective importer or authorized dealer. SWAROVSKI OPTIK KG, Absam, Austria, can therefore accept liability only when a legal obligation exists to do so.

Remarks for the United States of America:

For warranty services all products purchased in the United States, our only warranty authorized service is through SWAROVSKI OPTIK North America. For further information please call 1-800-426-3089.

GARANTIE

En achetant cet instrument d'optique de SWAROVSKI OPTIK, vous venez de faire l'acquisition d'un produit de qualité supérieure pour lequel nous vous accordons, à compter de la date d'achat, une garantie internationale de 10 ans stipulée comme suit:

En cas de défaut dans la matière et/ou de vice de fabrication, nous nous chargeons pour toute la durée de validité de la garantie des frais afférents aux matières tout en nous réservant toutefois le droit de décider s'il convient de réparer ou d'échanger l'instrument ou la partie défectueuse. Les cinq premières années, nous prenons par ailleurs également en charge les coûts de main d'œuvre.

La garantie de conformité légale n'est pas limitée par la garantie du produit. En cas de modification du programme de fabrication, nous nous réservons le droit de réparer les instruments défectueux ou de les remplacer par des instruments qualitativement équivalents.

La garantie n'est valable ni en cas de réparations ayant été effectuées par quiconque d'autre que l'un de nos services après-vente agréés ni en cas de dommages dus à une utilisation impropre; elle n'est pas davantage valable en cas de dommages directs ou indirects consécutifs à une détérioration de l'instrument. Sont par ailleurs exclues de la garantie toutes les pièces d'équipement soumises à une usure naturelle telles que bonnettes, bandoulières, étuis, armatures, etc.

La garantie n'est valable que si la date d'achat, le cachet et la signature du revendeur figurent en bonne et due forme sur la carte de garantie/service.

En cas de service de garantie ou de travaux de réparation et/ou d'entretien, remettre l'appareil accompagné du document garantie/service au revendeur SWAROVSKI OPTIK ou envoyer directement l'appareil franco domicile à notre adresse. Les appareils qui ne seront pas accompagnés de cette carte de garantie/service ne pourront pas être réparés gratuitement. L'expédition retour de la marchandise, couverte par une assurance (avec moyen de transport de notre choix), est gratuite dans le cas de réparations effectuées sous garantie, contre facturation dans le cas où les prétentions à la garantie sont exclues. En cas d'expédition à l'étranger, les éventuelles taxes douanières ou fiscales sont à la charge du destinataire.

Cette garantie est accordée par SWAROVSKI OPTIK KG, Absam, Autriche. Le tribunal compétent en cas de litige est celui d'Innsbruck; la loi appliquée est la loi autrichienne.

A supposer que d'autres garanties/prestation de garantie (légales ou facultatives) soient accordées dans certains pays, il faut qu'elles soient fournies par l'importateur ou le commerçant spécialisé respectif. SWAROVSKI OPTIK KG, Absam, Autriche, ne peut être tenu pour responsable que si la loi l'y oblige.

GARANZIA

Con questo prodotto ottico SWAROVSKI OPTIK Lei ha acquistato uno strumento di qualità e gran pregio per il quale offriamo una garanzia valida in tutto il mondo della durata di 10 anni a decorrere dall'acquisto sulla base delle condizioni seguenti.

Se insorgessero difetti nel materiale o difetti di fabbricazione, ci facciamo carico dei costi di materiale per l'intero periodo di validità della garanzia, riservandoci di riparare o sostituire lo strumento o la parte difettosa a nostro giudizio. Durante i primi cinque anni ci facciamo carico dei costi della manodopera.

Durante la garanzia l'obbligo di garanzia legale non verrà limitato. In caso di variazione della gamma di produzione ci riserviamo il diritto di riparare lo strumento difettoso o di sostituirlo con uno equivalente.

Non ci assumiamo alcuna responsabilità per riparazioni effettuate da un servizio non da noi autorizzato, per danni causati da uso improprio, nonché per danni diretti o indiretti causati da difetti dell'apparecchio.

Oltre a ciò non assumiamo alcuna responsabilità per parti sottoposte ad usura naturale, come paraluce per occhi, spallaccio, custodie, armature, ecc.

La garanzia vale solo se questo certificato di garanzia/assistenza tecnica è stato, nel giorno dell'acquisto, regolarmente datato, timbrato e firmato dal rivenditore specializzato.

Nel caso di garanzia nonché di lavori di riparazione o di assistenza tecnica consegnate l'apparecchio insieme a questo certificato di garanzia/assistenza tecnica al Vostro rivenditore d'ottica SWAROVSKI OPTIK oppure spedite, franco domicilio, direttamente al nostro indirizzo. Gli apparecchi che non sono accompagnati da questo certificato di garanzia/assistenza tecnica vengono sempre riparati a spese del cliente. La spedizione di ritorno, assicurata (il mezzo di trasporto e a nostra scelta), non comporta alcun costo nel caso di riparazioni con certificato di garanzia; in caso contrario le spese vanno a carico del cliente. Nel caso di spedizioni all'estero, eventuali costi doganali o fiscali esteri vanno a carico del destinatario.

Questa garanzia viene assicurata da SWAROVSKI OPTIK KG, Absam, Austria. Il foro competente è Innsbruck; vige la costituzione austriaca.

Nel caso vengano offerte nei singoli paesi altre garanzie/prestazioni di garanzia (stabilite per legge o volontariamente) questo devono venire soddisfatte dai rispettivi importatori o rivenditori specializzati. La SWAROVSKI OPTIK KG, Absam, Austria può assumersi questo impegno solo se sussiste un obbligo fissato per legge.

GARANTÍA

Con este producto de SWAROVSKI OPTIK usted ha adquirido un instrumento de excelente calidad. Concedemos una garantía de 10 años a partir de la fecha de la compra y con validez en el mundo entero conforme a las condiciones siguientes:

De surgir defectos de material o de fabricación, nosotros asumimos los costes de material durante el plazo entero de la garantía, nos reservamos no obstante el derecho a reparar o cambiar a discreción el instrumento o la pieza defectuosa. Durante los primeros cinco años asumimos además los costes del trabajo que se requiera.

La garantía del producto no limitará bajo ningún concepto las obligaciones de la garantía legal obligatoria. Al modificarse nuestra gama de productos, nos reservamos el derecho a reparar los aparatos defectuosos o a sustituirlos por uno equivalente.

La garantía no cubre las reparaciones realizadas por personas no autorizadas por nosotros ni los daños que se hayan producido por un manejo inadecuado del instrumento; tampoco cubre los daños directos o indirectos causados por defectos del aparato. Quedan también excluidas de la garantía aquellas piezas del equipamiento que están expuestas a un desgaste natural, como las gomas de los oculares, las correas, los estuches, la cubierta exterior, etc.

La garantía tendrá vigencia tan sólo cuando este certificado de garantía/servicio haya sido debidamente cumplimentado con la fecha, el sello y la firma por parte del vendedor el día de la compra.

En el caso de aplicación de la garantía, o cuando se requieran trabajos de servicio o reparación, le rogamos se sirva llevar el instrumento junto con el presente certificado de garantía/servicio a su distribuidor especializado de SWAROVSKI OPTIK o enviarnoslo directamente a nuestro domicilio. Cuando los instrumentos no estén acompañados por el presente documento de garantía/servicio se cobraran los gastos de reparación. El reenvío, asegurado, (el medio de transporte es de nuestra elección), será gratis en el caso de las reparaciones garantizadas. De lo contrario, será facturado. En los envíos al extranjero el destinatario corre con los gastos eventuales por concepto de aduana o gravámenes extranjeros.

Esta garantía la concede SWAROVSKI OPTIK KG, Absam, Austria. El lugar de jurisdicción es Innsbruck y rige el derecho austriaco.

Cuando en algún país se hayan otorgado otras garantías o prestaciones de la garantía (legales o voluntarias), éstas deberán ser cumplidas por el respectivo importador y/o distribuidor. SWAROVSKI OPTIK KG, Absam, Austria será responsable tan sólo cuando exista un compromiso legal en ese sentido.

GARANTIE

Met dit product van SWAROVSKI OPTIK hebt u een hoogwaardig kwaliteitsfabrikaat gekocht, waarvoor wij onder volgende voorwaarden een wereldwijd geldige garantie van 10 jaar vanaf aankoop verlenen:

Bij het optreden van materiaal- en/of fabricagefouten dragen wij voor de complete looptijd van de garantie de materiaalkosten, waarbij wij ons het recht voorbehouden het instrument of het defecte onderdeel naar eigen goeddunken te repareren of te vervangen. Gedurende de eerste vijf jaar dragen wij ook de arbeidskosten.

Door de garantie wordt de wettelijke vrijwaringplicht niet beperkt. Bij wijziging van het productengamma behouden wij ons het recht voor defecte instrumenten te repareren of door gelijkwaardige te vervangen.

De garantie geldt niet bij reparaties door een niet door ons geautoriseerde servicedienst en bij schade die door onvakkundig gebruik veroorzaakt is; evenmin voor directe of indirecte schade die door defecten aan het instrument is ontstaan. Bovendien zijn van de garantie alle uitrustingsonderdelen uitgesloten die aan natuurlijke slijtage onderhevig zijn, zoals oogkleppen, draagriemen, houders, ommantelingen, enz.

De garantie is alleen geldig, als dit garantie-/servicedocument op de dag van aankoop door de vakhandelaar zoals voorgeschreven van datum, stempel en handtekening is voorzien.

Overhandig in een garantiegeval en voor de uitvoering van service- en/of reparatiewerkzaamheden het instrument a.u.b. samen met dit garantie-/servicedocument aan uw SWAROVSKI OPTIK vakhandelaar of stuur het franco thuis direct naar ons adres. Instrumenten zonder dit garantie-/servicedocument worden principieel met verplichte betaling van de kosten gerepareerd. Het terugzenden, verzekerd (transportmiddel is onze keuze), vindt in geval van een garantiereparatie gratis, anders tegen verrekening van kosten plaats. Bij verzending naar het buitenland gaan eventuele buitenlandse douane- resp. belastingheffingen ten laste van de ontvanger.

Deze garantie wordt door SWAROVSKI OPTIK KG, Absam, Oostenrijk, verleend. De bevoegde rechtbank is Innsbruck, geldig is Oostenrijks recht.

Indien in sommige landen andere garanties/vrijwaringen (wettelijke of vrijwillige) toegezegd zijn, moet hieraan door de betreffende importeur resp. vakhandelaar worden voldaan. SWAROVSKI OPTIK KG, Absam, Oostenrijk, kan hiervoor alleen opkomen, voorzover hiertoe een wettelijke plicht bestaat.

GARANTI

Du har nu införskaffat ett optiskt instrument från SWAROVSKI OPTIK som är av högsta kvalitet och för vilket en världsomfattande garanti på 10 år gäller från inköptsdatum enligt följande villkor:

Om det framkommer defekter gällande material och/eller framställingsfel, täcker vi materialkostnaderna för hela garantitiden. Vi förbehåller oss i dessa fall rätten att reparera, ersätta hela instrumentet eller defekta delar såsom det passar oss bäst. De fem första åren ersätter vi både material och arbetskostnader.

Genom denna garanti begränsas inte de lagliga rättigheterna. Då produkturvalet förändras förbehåller vi oss rätten att reparera defekta instrument eller ersätta dem med andra av lika värde.

Vi tar inget ansvar för reparationer utförda av en av oss icke-auktoriserad verkstad, inte heller för skador uppkomna genom felaktigt bruk, inte heller för direkta eller indirekta skador som uppkommit genom defekter hos instrumentet. Garantin gäller inte heller de delar som slits på naturlig väg, såsom ögonmusslor, bärremmar, fodral, ytbeläggning, etc.

Garantin är i kraft endast då detta garantibevis blivit korrekt daterat, stämplat och underskrivet av en auktoriserad återförsäljare på försäljningsdagen.

I garantifall och för service och/eller underhåll lämna in instrumentet till en auktoriserad SWAROVSKI OPTIK återförsäljare tillsammans med detta garantibevis eller skicka dem, gratis, direkt till vår adress. Instrument som skickats utan garantibevis repareras och faktureras kunden. Den försäkrade återförsändelsen (leveranssättet är upp till oss), är gratis då garantin täcker reparationerna, i annat fall faktureras de kunden. För leverans utomlands faktureras eventuella tullavgifter och kostnader mottagaren.

Garantin är given av SWAROVSKI OPTIK KG, Absam, Österrike. Myndighetsområdet är Innsbruck; Österrikisk lag gäller.

Om andra garantier (antingen lagstadgade eller frivilliga) har överenskommit i andra länder måste de uppfyllas av importören eller återförsäljaren. SWAROVSKI OPTIK KG, Absam, Österrike, kan endast påta sig ansvarsskyldighet när detta är ett lagstadgat krav.

TAKUU

Olet hankkinut todella laadukkaan SWAROVSKI OPTIK-tuotteen, jolla ostopäivästä lukien on 10 vuoden kansainvälinen takuu. Takuuehdot:

Jos laitteessa ilmenee materiaali/työ virhe, SWAROVSKI OPTIK KG vastaa materiaalikustannuksista takuun koko voimassaoloajan. Kyseisissä tapauksissa SWAROVSKI OPTIK KG varaa oikeuden joko korjata tai vaihtaa laite tai viallinen osa harkintansa mukaan. Ensimmäisten viiden takuuvuoden ajan SWAROVSKI OPTIK KG vastaa sekä materiaali että työkustannuksista.

Tämä takuu ei rajoita lainmukaisia takuuvollisuuksia. Tapauksissa, joissa tuotevalikoima on muuttunut, SWAROVSKI OPTIK KG varaa oikeuden joko korjata viallinen laite tai vaihtaa se samanarvoiseen tuotteeseen.

SWAROVSKI OPTIK KG ei ota mitään veloitteita korjauksista, jos kyseessä ei ole SWAROVSKI OPTIK KG:n valtuuttama korjaaja, eikä vioista jotka ovat aiheutuneet virheellisestä käytöstä eikä myöskään laitevian aiheuttamasta suorasta tai epäsuorasta vahingosta. Lisäksi takuu ei koske osia, jotka käytössä altistuvat normaalille kulumiselle, esim. okulaarit, kantohihna, laukku, pintamateriaali jne.

Takuu on voimassa vain jos valtuutettu myyjä on ostopäivänä täyttänyt takuukortin asianmukaisesti: tuotenumero, päiväys, myyjän leima.

Takuu ja muiden korjausten ja/tai huoltojen yhteydessä esitä tämä takuukortti valtuutetulle SWAROVSKI OPTIK myyjälle tai toimita laite rahtivapaasti suoraan meille. Jos laite toimitetaan korjaukseen/huoltoon ilman takuukorttia, laite korjataan ja kulut veloitetaan asiakkaalta. Jos kyseessä on takuukorjaus laite lähetetään takaisin vakuutettuna (toimitustapa on SWAROVSKIN päätettävissä) veloituksetta, muutoin lähetyskulut veloitetaan asiakkaalta. Ulkomaan lähetyksissä mahdolliset tulli- ja verokulut veloitetaan vastaanottajalta.

Takuun myöntäjä on SWAROVSKI OPTIK KG, Absam, Itävalta. Oikeudenkäyttöpaikka on Innsbruck; Itävallan lakien mukaisesti.

Jos yksittäisissä maissa myönnetään muita takuita tai vakuuksia (lainmukaisia tai vapaaehtoisia), niistä on vastuussa maahantuojia tai valtuutettu jälleenmyyjä. SWAROVSKI OPTIK KG, Absam, Itävalta si-toutuu vastuuseen ainoastaan kun lakien mukaiset veloitteet ovat olemassa.

Jos laite ei ole Suomessa valtuutetun maahantuojan maahantuontia, pidätämme oikeuden veloittaa korjauksesta syntyneet käsittelykustannukset täysimääräisenä.

GARANTI

Dit førsteklasses produkt fra SWAROVSKI OPTIK er udstedt med 10 års garanti fra købsdatoen i hele verden i henhold til følgende betingelser:

Hvis der optræder materiale- og/eller produktionsfejl, overtager vi garantien for materialeomkostningerne under hele garantiens gyldighedsperiode, hvorved vi forbeholder os retten til efter eget skøn at istandsætte eller udskifte apparatet eller den defekte del. I de første fem år overtager vi derudover arbejdsomkostningerne.

Den lovbestemte garantiforpligtelse indskrænkes ikke gennem garantien. Ved ændring af produktprogrammet forbeholder vi os ret til at reparere defekte apparater eller udskifte dem med apparater af tilsvarende kvalitet.

Garantien gælder ikke for reparationer, som er gennemført af et serviceværksted, der ikke er autoriseret af os, og ved beskadigelser der er opstået som følge af usagkyndig brug; og heller ikke ved indirekte eller direkte beskadigelser, som er opstået på grund af defekter på apparatet. Desuden omfatter garantien ikke udstyrsdele, som er udsat for naturligt slid, eksempelvis øjestykker, bæreremme, beholdere, armeringer osv.

Garantien er kun gyldig, hvis dette garanti/service-bevis udfyldes på forskriftsmæssig vis af forhandleren på købsdagen med dato, stempel og underskrift.

I tilfælde af garantikrav såvel som foretagelse af service- og eller reparationsarbejder skal du overgive apparatet samt garanti/service-beviset til din SWAROVSKI OPTIK-forhandler, eller sende det direkte, frit i hus, til vores adresse. Hvis dette garanti/service-bevis ikke er vedlagt apparatet, reparerer det grundlæggende omkostningspligtigt. Retursendingen, forsikret (transportmiddel efter vores valg), er gratis i tilfælde af reparationer, som er omfattet er garantien. Ellers sker den mod beregning. Eventuelle udenlandske told- eller skatteafgifter ved forsendelser til udlandet skal betales af modtageren.

Denne garanti udstedes af SWAROVSKI OPTIK KG, Absam, Østrig. Værneting er Innsbruck; der anvendes østrigsk ret.

Såfremt der i enkelte lande gælder andre garantier (lovbestemte eller frivillige), skal de opfyldes af den pågældende importør eller forhandler. SWAROVSKI OPTIK KG, Absam, Østrig, indtræder i sådanne tilfælde kun, hvis det er en lovmæssig forpligtelse.

ГАРАНТИЯ

Приобретая настоящее изделие фирмы SWAROVSKI OPTIK, Вы получаете высококачественный продукт, на который дается мировая гарантия сроком на 10 лет с момента продажи при условии соблюдения следующих правил:

В случае обнаружения производственного брака и/или материального дефекта в период гарантийного срока производитель берет на себя все возникающие в данной связи материальные затраты, по собственному усмотрению принимая решение о замене или ремонте дефектного узла или прибора. В течение первых пяти лет гарантийного срока производитель также берет на себя оплату рабочего времени на ремонт прибора.

Предоставление гарантии не ведет к уменьшению объема установленных законом гарантийных обязательств производителя. При изменении ассортимента продукции мы можем отремонтировать дефектный прибор или заменить его на аналогичный.

Применение гарантии исключается, если ремонт выполнен в неавторизованном сервис-центре, прибор вышел из строя в результате ненадлежащего применения, возникли прямые или косвенные убытки в результате обнаружения у прибора дефектов. Гарантийные обязательства не распространяются на аксессуары, подверженные естественному износу, например наглазники, подвесные ремни, футляры, армирующие покрытия и т.д.

Гарантия на прибор признается лишь при наличии гарантийного талона, заполненного в день покупки, и на нем имеется подпись и штамп торговой организации, указана также дата продажи.

При наступлении гарантийного случая, а также для проведения ремонта и/или сервисного обслуживания прибор вместе с гарантийным талоном передается местному дилеру компании SWAROVSKI OPTIK или направляется в адрес производителя наложенным платежом. При отсутствии гарантийного талона ремонт выполняется только за возмещение. После выполнения гарантийного ремонта доставка прибора осуществляется бесплатно с обязательным страхованием отправления (способ доставки по выбору производителя), в иных случаях владелец прибора возмещает стоимость ремонта и доставки. При необходимости доставки прибора за пределы Австрии оплата таможенных и иных сборов – за счет получателя.

Настоящая гарантия выдается компанией SWAROVSKI OPTIK KG, Абсам, Австрия. Место рассмотрения споров – Иннсбрук; действует австрийское законодательство.

В случае если в других странах законодательно или добровольно приняты и действуют иные условия гарантии, то импортер или дистрибьютор в данной стране обязан их выполнять. Компания SWAROVSKI OPTIK KG, Абсам, Австрия, может отвечать по этой гарантии лишь, если это закреплено на законодательном уровне.